

GENERADOR DE GASOLINA

GC2500 / GC3000 / GC3500
GC5500 / GC7000E



E

INSTRUCCIONES PARA EL USO

ALNOVEL®



ADELANTO

Gracias por comprar nuestro generador a gasolina, y esperamos que disfrute usando la unidad, una de las mejores del Mercado.

Este manual provee información en relación al uso seguro y mantenimiento de este producto. Es aplicable para los modelos no. 125, 155, 350, 1200, 1300, 2500/2500E, 3000/3000E, 3200/3200E, 3500/3500E, 4500/4500E, 5500/5500E, 7000/7000E, 7500/7500E generadores a gasolina. Este manual se debe considerar una parte permanente de la unidad y se debería tener con la unidad si el producto se revende.

Se ha tomado todos los esfuerzos para asegurar la precisión de la información contenida en este manual. Reservamos el derecho a cambiar el producto o sus especificaciones en cualquier momento sin aviso previo.

MENSAJE IMPORTANTE

Este manual contiene mensajes especiales diseñados para traer atención a riesgos potenciales, daños al generador así como información de servicio y uso de la máquina. Por favor lea atentamente este manual para evitar lesiones y daños al equipo.

Presta especial atención a las declaraciones con los siguientes símbolos y palabras.

WARNING

Indica un peligro, que si no sigue uno las instrucciones puede causar lesiones humanas o incluso la muerte.

CAUTION

Indica un peligro, que si no sigue uno puede causar lesiones humanas o daños a propiedad.

NOTE

Se usa para dar información relativa.

TABLA DE CONTENIDOS

Adelanto.....	2
Tabla de Contenido.....	3
1. Ins. De Seguridad.....	4
2. Intro. Partes y componentes.....	7
3.Revisión pre-uso.....	8
4. Encender el Motor.....	12
5. Uso del Generador.....	13
6. Parar el Motor.....	17
7. Mantenimiento.....	18
8. Arranque Eléctrico.....	21
9. Almacenamiento y Transporte.....	22
10. Solución de Problemas.....	24
11. Especificaciones.....	26

1. INSTRUCCIONES DE SEGURIDAD

CAUTION

Lea el manual atentamente. No usar el equipo sin antes haber leído y familiarizado con él. Tanto el montaje, operación y mantenimiento.

CAUTION

Este Equipo solo se debe usar en una superficie estable y a nivel.

CAUTION

No sobrecargues el generador, O acortaras su vida.

CAUTION

No uses ni guardes la unidad en lugares húmedos o superficies de metal.

No usar unidad en lugares cerrados o parcialmente cerrados, como habitaciones, sótanos garajes etc. (Figure 1)

WARNING

Peligro Monóxido de Carbono. Usar un generador en interiores (o lugares parcialmente cerrados sin Buena ventilación) TE PUEDE MATAR EN MINUTOS. Los gases de escape contienen Monóxido de Carbono un gas sin color ni olor pero

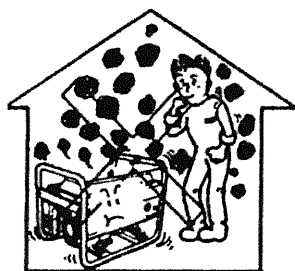

Fig. 1

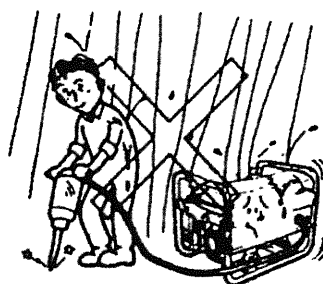

Fig. 2

mortal.

No operar la unidad en condiciones mojadas (Figure 2)

WARNING

Peligro Descarga Eléctrica. El generador produce un voltaje poderoso, Usar el

generador en condiciones mojadas puede resultar en descarga eléctrica.

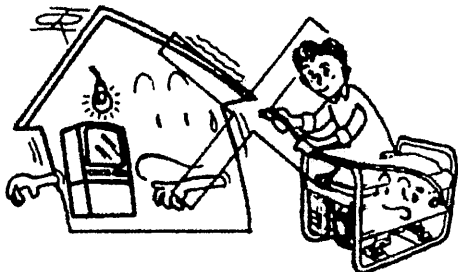

Fig. 3

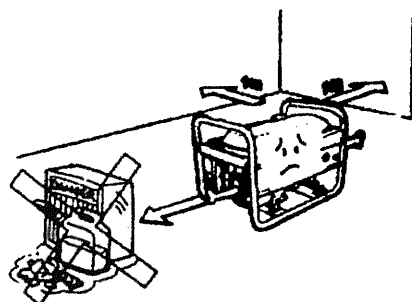

Fig. 4

No conectar la unidad al circuito del edificio (Figure 3)

WARNING

PELIGRO: FUEGO Y DAÑOS AL EQUIPO. Conexiones impropias pueden resultar en daños al generador o fuego.

Mantener material inflamable a al menos 1 metro de la unidad (Figure 4)

WARNING

PELIGRO: Fuego y/o Explosión. El generador produce calor cuando está en funcionamiento. Operarlo cerca de materiales inflamables puede causar sobrecalentamiento y fuego.

Prohibido Fumar mientras se Reposta (Figure 5)

WARNING

PELIGRO: Fuego y/o Explosión. La Gasolina y sus vapores son altamente inflamables y explosivos bajo ciertas condiciones. Gasolina y sus vapores pueden

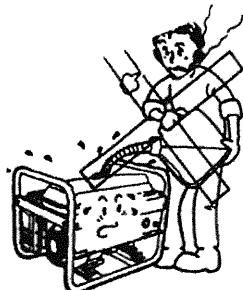

Fig. 5

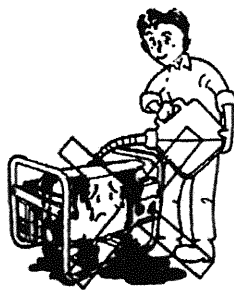

Fig. 6

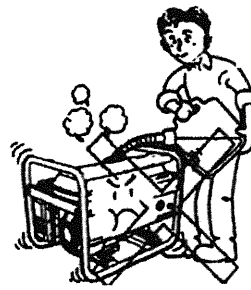

Fig. 7

ser fácilmente incendiados con cigarrillos, chispas, llamas abiertas, superficies

calientes etc. y resultar en fuego o explosión.

Ten cuidado de derramar gasolina mientras repostes. (Figure 6)

WARNING

PELIGRO: Fuego y/o Explosión. Los derrames de gasolina y sus vapores pueden ser altamente inflamables y explosivos bajo ciertas condiciones.

Asegúrate que el repostaje se realice con el motor apagado (Figure 7)

WARNING

PELIGRO: Fuego y/o explosión. Gasolina y sus vapores son altamente inflamables y explosivos bajo ciertas condiciones.

Ten Cuidado con superficies calientes

WARNING

PELIGRO: Quemaduras. El escape está muy caliente durante y inmediatamente después de usar el equipo. Contacto accidental con superficies calientes como

el escape puede resultar en quemaduras serias.

Mantener a terceras personas y niños lejos de la unidad mientras esté ope-

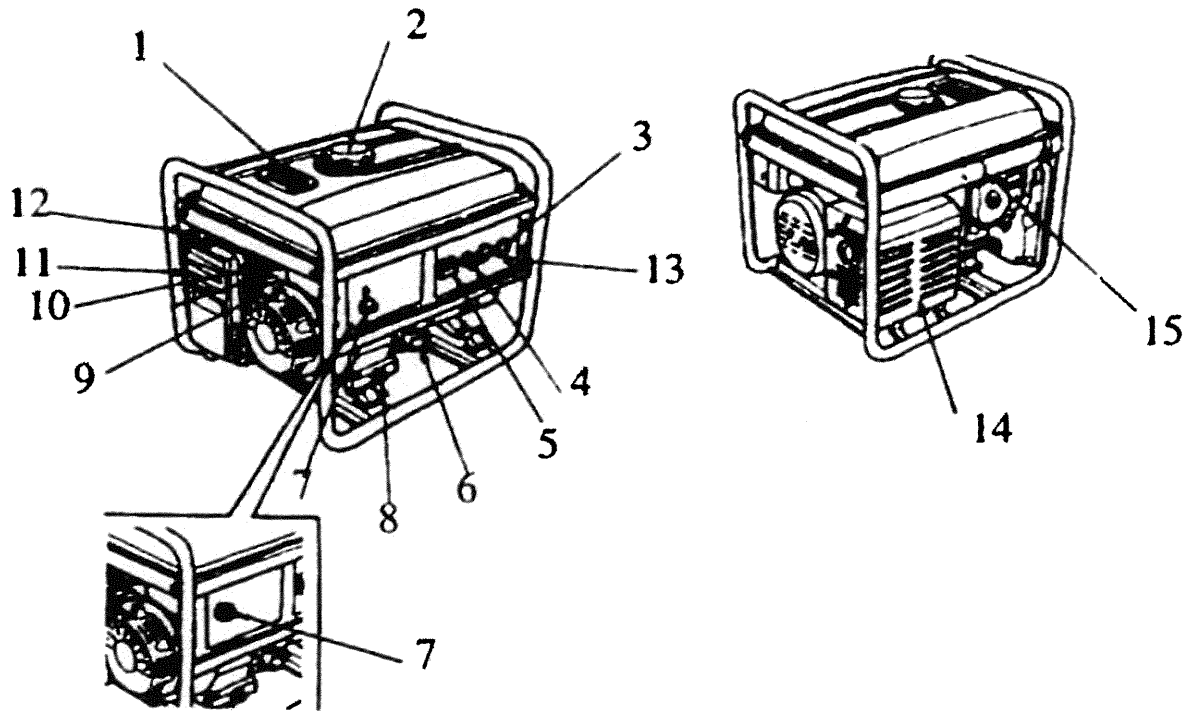

rando.

2. INTRODUCCIÓN A PARTES Y COMPONENTES

Pieza y componentes principales ilustrados:

Figure 8

- | | | |
|-----------------------------|-----------------------|-----------------------|
| 1. Indicador de Combustible | 2. Tapón de Gasolina | 3. Enchufe AC |
| 4. Corta circuito | 5. Medidor de Voltage | 6. Cala |
| 7. Interruptor de apagado | 8. Tapón de Drenaje | 9. Arranque retráctil |
| 10. Interruptor de Gasolina | 11. Filtro de Aire | 12. Palanca de aire |
| 13. Terminal De Tierra | 14. Escape | 15. Bujía |

Note

Fotos e ilustraciones usadas en este manual son únicamente para referencia y no representan ningún modelo específico.

3. REVISION PRE-USO

Por favor realice las siguientes revisiones de preparación antes de usar para asegurar el correcto funcionamiento de la maquina, o puede resultar en daños al equipo.

Nivel de Aceite

- El motor incluye unas gotas de aceite cuando realices su compra. Antes de usar el generador por favor llena el motor con la cantidad de aceite y tipo apropiado.
- La capacidad de aceite de la maquina es 0.45 L por 1200 y 1300, 0.6L por 2500(E) 、 3000(E) y 3200(E), y 1.1L for 3500(E) hasta 7500(E).
- SAE10W-30 es el aceite recomendado en general para uso en todas temperaturas. Otros aceites como se indica en el cuadro se pueden usar cuando la temperatura media de tu zona entra dentro del rango especificado.

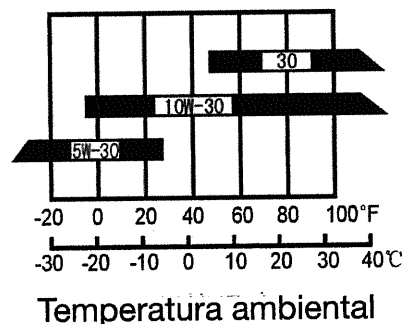

NOTA

- Revisa aceite solo con el motor apagado y en una superficie a nivel.
- Quitar tapón de aceite y limpiar la cala. (Figure 9)

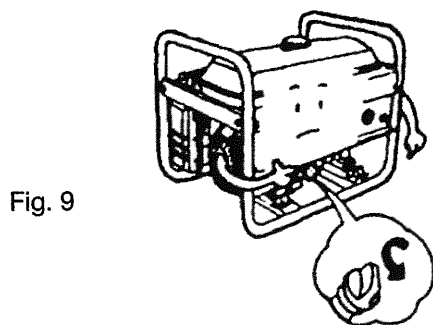

Fig. 9

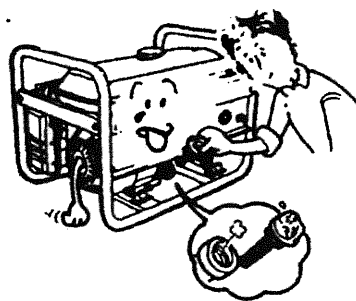

Fig. 10

- Introduce la cala en su hueco sin enroscar. (Figure 10)
- Si el nivel de aceite está por debajo de la marca mínima de la cala, rellenar hasta la marca superior.(Figure 11)

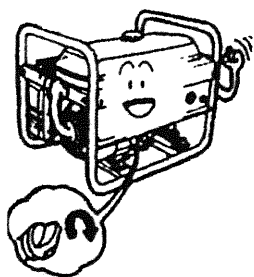

Fig. 11

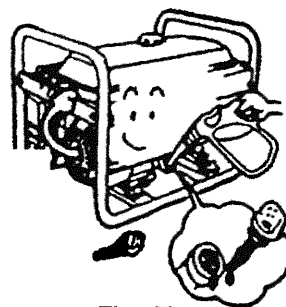

Fig. 12

- Aprieta la cala y el tapon de aceite corectamente. (Figure 12)

Nivel de Gasolina.

- Para asegurar el rendimiento idóneo de la unidad, se recomienda el uso de gasolina fresca sin plomo # 90 o más alto usando los siguientes pasos.
- Pinga la unidad en una superficie a nivel.
- Quitar tapón de Gasolina (Figure 13)

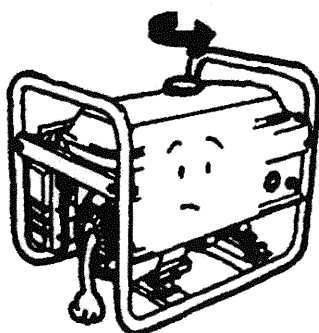

Fig. 13

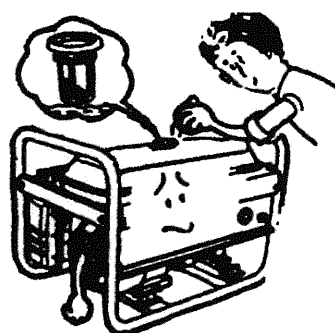

Fig. 14

- Revise nivel de gasolina, Y rellenar si fuese necesario. Asegúrate no rellenar por encima del tope. Capacidad de gasolina para la maquina: 3L (1200), 6L(1300), 15L (2500[E], 3000[E], 3200[E]), y 25L (3500[E] hasta 7500[E]). (Figure14).

CAUTION

- a. La expansión de combustible dentro del depósito puede resultar en derrame y posible fuego o explosión.
- b. Por favor no rellenar por encima del tope para dejar espacio para expansión de combustible.
- c. Rellenar hasta marca indicada.(Figure 15)

Fig. 15

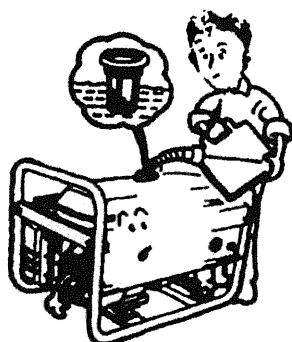
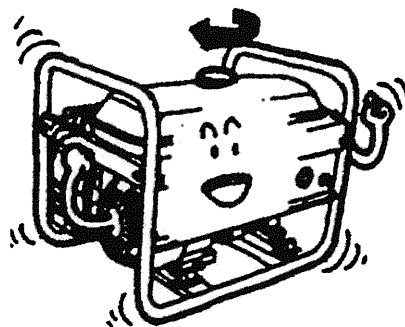

Fig. 16



- Monta y aprieta bien el tapón de gasolina (Figure 16)

CAUTION

- d. No añades una mezcla de gasolina y aceite usado para motores de 2 tiempos.
- e. No Usar Gasolina Vieja.
- f. Evita la entrada de material foránea dentro del depósito, como polvo, agua, etc.
- g. Drenar la gasolina del depósito y el carburador si la unidad va a estar inoperativa durante un largo periodo. El envejecimiento de la gasolina puede hacer difícil el arrancar el motor cuando quieras volver a usarlo.

Filtro de Aire

- Quitar envoltente del Filtro de Aire (Figure 17)

Fig. 17

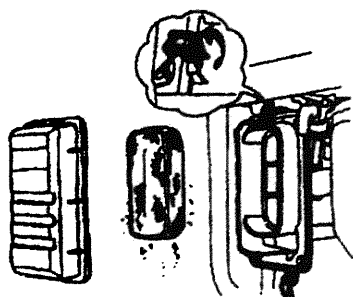
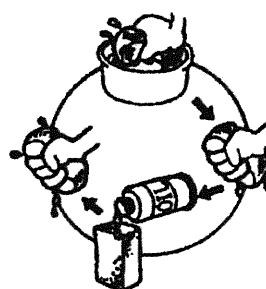

Fig. 18



- Revisa que el núcleo del filtro este limpio e intacto. Si no fuese el caso meter uno nuevo.
- Si el núcleo esta sucio limpiarlo de la siguiente manera. (Figure 18)
 - a. Limpiar núcleo en disolvente.

- b. Secarlo.
- c. Hechar una gotas de aceite de motor
- d. Exprimir el aceite restante
- Vuelve a montar el filtro en su lugar y asegúralo correctamente. (Figure 19)

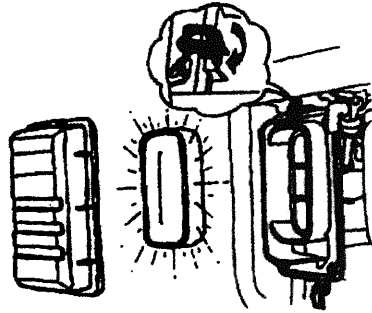

Fig. 19

Batería (Para modelos con arranque eléctrico únicamente)

- Revisa la batería y conexiones.
- Revisa cada célula de la batería para revisar que el nivel de electrolito dentro de los niveles indicados. (Figure 20)

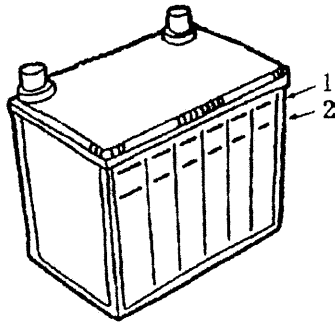

Fig. 20

1. Nivel Superior
2. Nivel Inferior

- Revisa la gravedad específica de electrolito

Toma de Tierra de la Unidad

- Mantener el generador propiamente en tierra para evitar descargas eléctricas. (Figure 21)
- Hay una tuerca de tierra en el lado derecho inferior del panel de control.

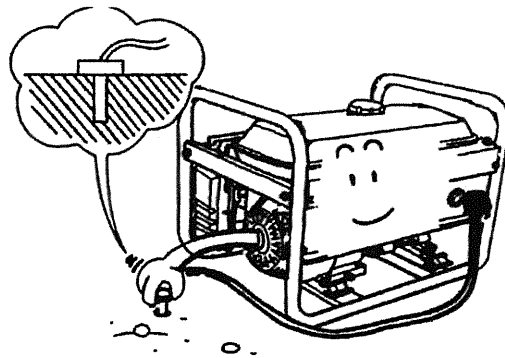

Fig. 21

- Conecta la tuerca con tierra firmemente con un cable antes de usar.

WARNING

- **Peligro: Descargas Eléctricas.** Que no tenga toma de tierra adecuada el generador puede causar descargas eléctricas.

4. ENCENDER EL MOTOR

NOTE

- Antes de encender el motor asegúrate de haber realizado todas las revisiones de pre uso.
- Desenchufar todas la tomas AC para desconectar las cargas.
- Asegúrate que tenga toma de tierra adecuada.
- Revisar nivel de aceite y de gasolina.
- Ponga interruptor de gasolina en posición ON (Figure 22)
- Ponga manivela del aire en posición OFF (Figure 23)

Fig. 22

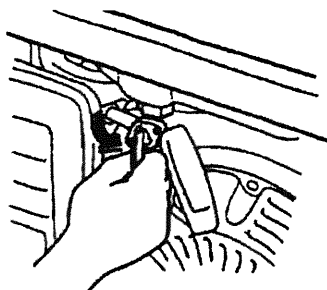
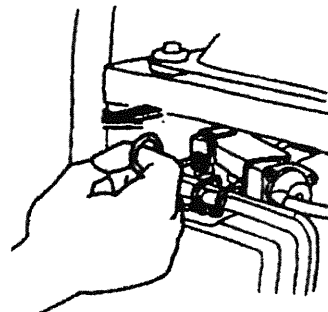

Fig. 23



NOTE

- No cerrar el aire cuando el motor este caliente.
- Para modelos de arranque manual situé el interruptor de encendido en posición ON. Gire la llave a posición ON (Figure 24)

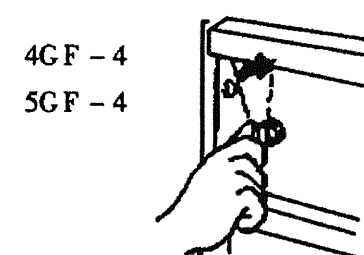
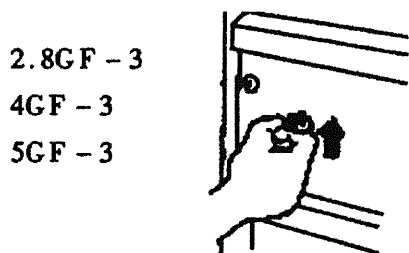

Fig. 24

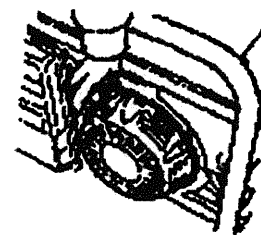

Fig. 25

- Tire del tirador lentamente hasta que note Resistencia luego tirar fuertemente. Devuelva el tirador a su lugar suavemente para evitar daños al sistema. Gire el interruptor de llave a posición START para modelos E-Start, para detalles consulte Capítulo 8.(Figure 25)
- Si el motor no arranca, Por favor encienda la palanca del aire y repita lo que hiciste en la seccion 4.6 Después de que arranque el motor, suelte del tirador suavemente para evitar lesiones personales o daños al equipo por causa del retroceso.
- Una vez encendido el motor, Establece la palanca de aire en posición ON. (Figure 26)

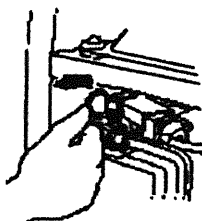

Fig. 26

5. USO DEL GENERADOR

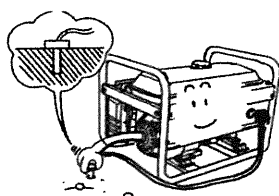

Fig. 27

Haga lo siguiente constantemente para mantener el equipo en un estado bueno de trabajo.

WARNING









- **Peligro: Descargas Eléctricas:** Que no tenga toma de tierra adecuada el generador puede resultar en descargas eléctricas.

Toma de Tierra

- Mantener el generador propiamente en tierra para evitar descargas eléctricas. (Figure 27)

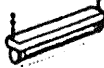
Vatios y Aparatos Eléctricos

- Información de referencia de la clasificación de vatios y (como calcular) la potencia de partida de los aparatos eléctricos conectados al generador.

Descripción	Vatios		Especie	Ejemplos		
	Partida	Clasificación		Aparatos electricos	Partida	Clasificación
Lámparas incandescentes Aparatos de calefacción	X 1	X 1	Incandescent Lampara  TV 	Incandescent Lampara  100W	100VA (W)	100VA (W)
Lampara fluorescent	X 2	X 1.5	Florescent Lampara 	Florescent Lampara 40W 	80VA (W)	60VA (W)
Unidad de Dispositivo	X3-5	X 2	Refrigerador  Ventilador electrico 	Refrigerador 150W 	450-750VA (W)	300VA (W)

WARNING

- Motores eléctricos requieren muchos más vatio que los clasificados a la hora de encender, asegúrate no exceder la producción de salida del generador cuando le conectas cargas.

Secuencia de conexiones

- Si hay dos o más cargas necesitando potencia del generador, Asegúrate conectarlos uno por uno empezando por el de corriente más alta, seguido por el Segundo así hasta el más bajo. (Figure 28)

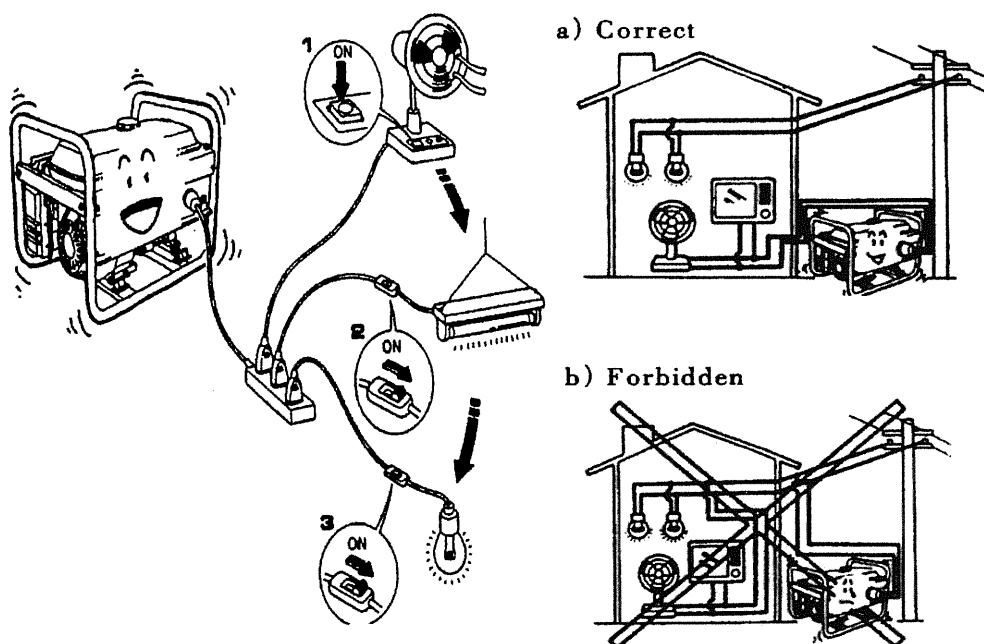

Fig. 28

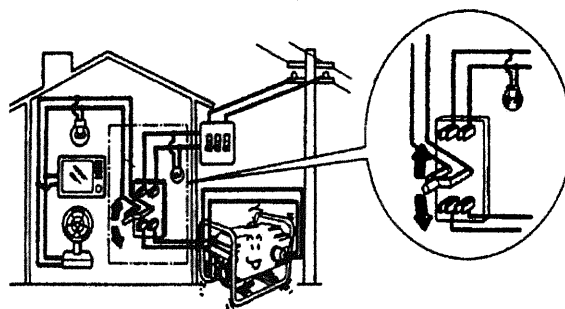

Fig. 29

Método de Conexiones

Ilustración de los métodos de conexiones (Figure 29)

WARNING

- **PELIGRO: Daños al generador y/o Fuego.** Cuando es necesario conectar el generador a la fuente de alimentación del edificio, asegúrate tener un electricista cualificado para realizar el trabajo. Conexiones impropias entre el generador y sus cargas puede causar daños al generador o incluso causar fuego.

Instrucciones de uso AC

NOTE

- Familiarízate con los parámetros del panel de control para asegurar el uso correcto dentro de la potencia nominal del generador.

CAUTION

- El generador puede funcionar a su potencia nominal solo bajo una temperatura, presión, y humedad constante. La variación de temperatura, presión y humedad puede influenciar la potencia de salida del generador.
- El rango de temperatura a la que la unidad puede ser encendida es entre 15°C-40°C.
- Las condiciones estándar son:
 - a. Temperatura: 25°C
 - b. Presión: 100kPa
 - c. Humedad Relativa: 30%
 - d. Altura Sobre Nivel Del Mar: 1000m
- Encender el Generador. (Figure 30)
- Conecte los aparatos. (Figure 31)

Fig. 30

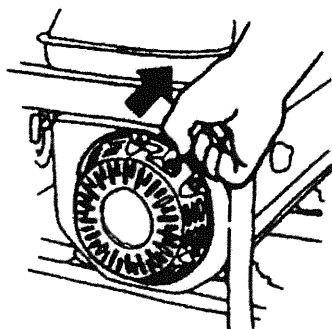
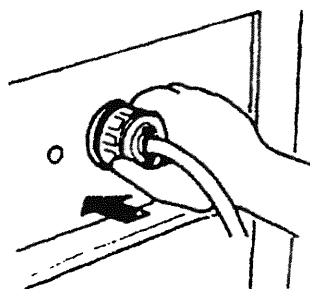

Fig. 31



- El generador puede suministrar 110/220V AC, establece el selector (si existe dicho selector) a lo posición adecuada para el equipo (Figure 32). Si el generador no viene equipado con un selector de voltaje, Habrá enchufes de 110V y 220V respectivamente, por favor enchufe el cable de carga en la entrada relevante adecuada para todas las cargas.
- Enciende el interruptor AC (Figure 33)

Fig. 32

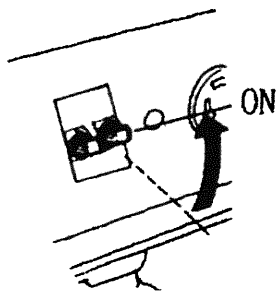
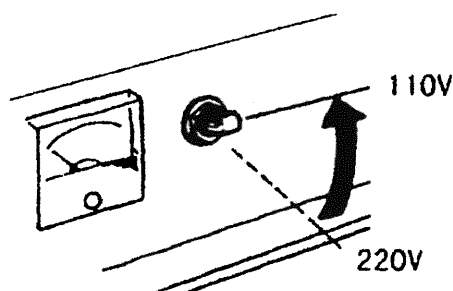

Fig. 33



Instrucciones de uso DC

- Presta especial atención a las conexiones de los polos positivo y negativo en las aplicaciones DC.

CAUTION

- La salida DC no se debería usar como fuente de alimentación para cargar baterías.

6. PARA EL MOTOR

Para Emergencia

- Ponga el interruptor directamente en posición OFF para parar el generador.

Fig. 34

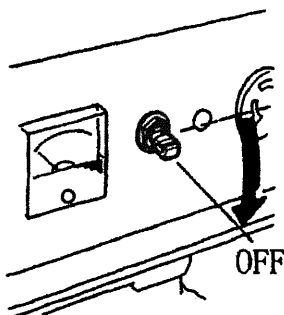
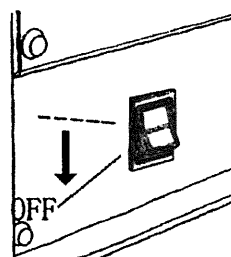

Fig. 35



Bajo Condiciones Normales

- Apagar interruptor AC y desenchufa todas las cargas. (Figure 34)
- Haz funcionar el equipo durante varios minutos sin carga para que se enfríe.
- Ponga interruptor en posición OFF (Figure 35)
- Ponga el interruptor de combustible en posición OFF. (Figure 36)

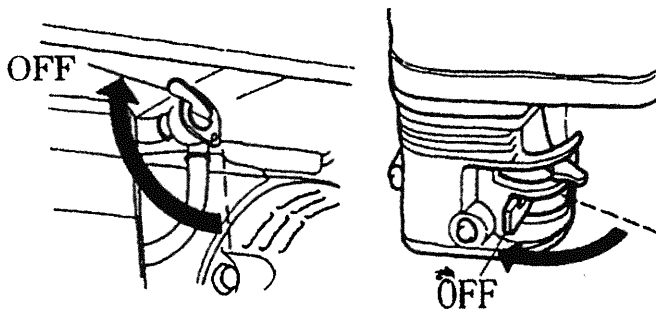

Fig. 36

WARNING

- No tocar los componentes de la maquina antes de que enfríe para evitar quemaduras.

CAUTION

- Almacenar gasolina en un generador que no se usara durante un tiempo causara que el motor sea difícil de encender. Drenar todo el combustible si la maquina va estar parada durante un periodo largo de tiempo.

7. MANTENIMIENTO**Programa de mantenimiento**

- La unidad debe ser viciada siguiendo el siguiente programa:

Item \ Period	Cada vez	20 Hrs o 1er Mes	50Hrs o cada 3 meses	100Hrs o cada 6 meses	300 Hrs o cada año
Revisar aceite	revisar				
Cambiar aceite		Cambiar		Cambiar	
Revisar filtro de aire	revisar				
Lavar filtro de aire			limpiar		
Tapon filtro de aceite				limpiar	
Electrolyte bacteria	revisar				
Bujia				limpiar	
Espacio de valvulas					Revisar & reajustar
Cubierta de cilindro					limpiar
Lavar deposito gasolina		Cambiar cada 3 años			
Bateria		Cambiar si fuese necesario			

WARNING

- No realizar ningún mantenimiento con la maquina funcionando.

Cambiar El Aceite del Motor

- Por favor drenar bien el motor antes de que este enfríe para asegurar la fluidez adecuada de aceite.

- Desenrosca y quitar la cala. (Figure 37)
- Desenrosca el tapón de drenaje, y drenar el aceite del Carter.

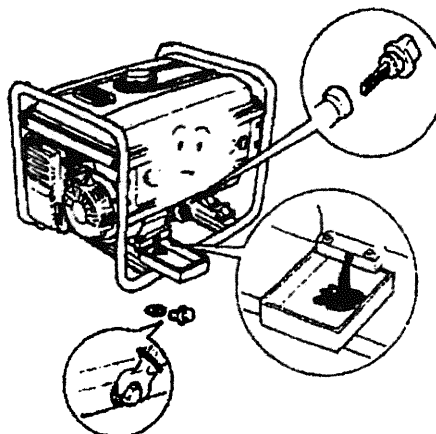

Fig. 37

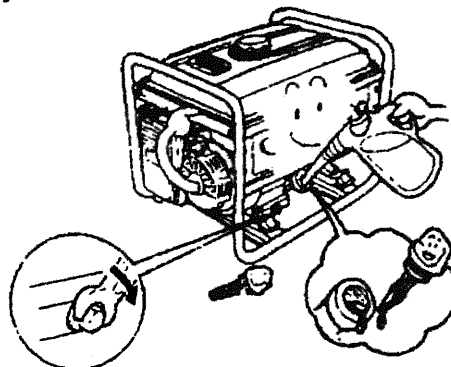

Fig. 38

- Volver a enroscar el tapón de drenaje. (Figure 38)
- Rellenar de aceite hasta nivel superior de la cala.
- **Aceite Motor Recomendado:** 4-Aceite de 4 tiempos----clase SE, SF de clasificación API O SEA 10W-30 aceite motor equivalente a clase SG.
- Re-montar la cala a su posición original.

CAUTION

- Por favor meter el aceite eliminado en un contenedor específico. No echar excesos de aceite a la tierra.

Mantenimiento de bujías

- Por favor realizar el trabajo con herramienta especial.
- Desconectar el capuchón y la bujía, limpiar excesos de tierra del alrededor de la bujía. (Figure 39)

Fig. 39

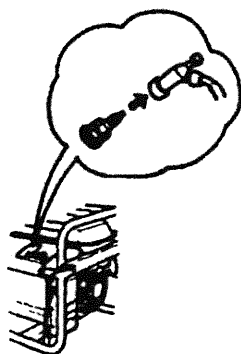

Fig. 40

- Quitar bujía con herramienta especial. (Figure 40)
- Revisa la bujía, si el aislante está roto, cambiar la bujía. Quitar excesos de carbón de la bujía usando un peine metálico. (Figure 41)

Fig. 41

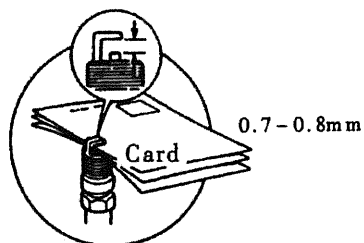
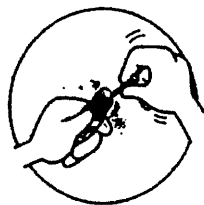

Fig. 42

- Revisar espacio de la bujía, asegúrate que este entre 0.7-0.8mm, ajustar si fuese necesario. (Figure 42)
- Remontar la bujía y el capuchin. (Figure 43)

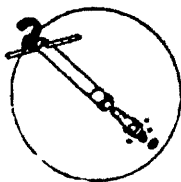

Fig. 43

Bujía Recomendada: F7TC

NOTE

- Enrosca media vuelta mas después de que la bujía comprima su arandela si es una bujía nueva. Enrosca una cuarta vuelta más si la bujía es usada.

CAUTION

- La Bujía debe estar bien asegurada, o puede causar daños a la maquina por sobrecalentamiento.

CAUTION

- Por favor tener cuidado a la hora de escoger el valor de calor de la bujía. Por favor usar bujías recomendadas o equivalentes al modelo y tipo.

Mantenimiento del vaso del filtro de gasolina

- Ponga el interruptor de gasolina en posición OFF, Desmontar el tapón del filtro (Figure 44)
- Limpiar vaso del filtro y la gasa.



Fig. 44

- Volver a montar a su posición original. (Figure 45)



Fig. 45

8. ARRANQUE ELECTRICICO

WARNING

- las baterías contienen ácido sulfúrico, un líquido venenoso. Inclinar el generador con la batería puede resultar en el derrame de ácido sulfúrico.
- Mantener a los niños lejos del generador.
- Evitar que el ácido entre en contacto con la piel y los ojos.

CAUTION

- Si el generador no se va a usar durante un largo periodo de tiempo, por favor desconecte el polo positivo de la batería y envolver el polo con cinta aislante.

Encender el Generador (consultar capítulo 5 para instrucciones relevantes)

- Girar interruptor a posición START durante 2-3 segundos.

CAUTION

- Si el generador no enciende en los primeros 10 segundos, soltar el interruptor durante 10 segundos y luego repetir las operaciones el generador sigue sin encender, Por favor consulte el capítulo de solución de problemas.

Métodos de Operación Igual que Capítulo 6

Parar el Generador

- Para Emergencia
- Ponga el interruptor directamente en posición OFF.

- Bajo condiciones normales
 - a. Apagar interruptor AC y desenchufa todas las cargas.
 - b. Haz que la unidad funcione durante varios minutos sin carga para enfriar el generador.
 - c. Gire el interruptor a posición OFF.
 - d. Gire el interruptor de Combustible a posición OFF.

Reemplazar la Bateria

- Si tu unidad se puede encender por arranque retráctil, pero no por arranque eléctrico, por favor dejar funcionar la unidad con arranque retráctil durante 20 minutos. Si la unidad sigue sin encender por arranque eléctrico, reemplaza la batería de la siguiente manera.
 - a. Desconectar los polos negativos y positivos de la batería con cables.
 - b. Quitar placa de retención de la batería.
 - c. Instala una nueva batería más la placa de retención.
 - d. Conectar los cables relevantes con los polos negativos y positivos.

9. ALMACENAMIENTO Y TRANSPORTE

- Apagar interruptor de gasolina y de encendido para evitar derramar combustible durante el transporte. Vapores de gasolina y líquidos derramados pueden ser fácilmente encendidos.

WARNING

- Permitir que la unidad enfríe antes de almacenar o transportar para evitar quemaduras que pueden resultar por tocar accidentalmente las superficies calientes del motor. Asegúrate que la unidad no se caiga durante el transporte. No poner objetos pesados encima de la unidad.

Cuando almacenas la unidad durante un largo periodo de tiempo presta atención a lo siguiente:

- El lugar de almacenamiento debe ser limpio y seco.
- Realizar mantenimientos en acuerdo con la siguiente tabla:

Tiempo de Almacenamiento	Mantenimiento recomendado
<1 mes	No necesita
1-2 meses	Proporciónale gasolina fresco y cantidad adecuada de estabilizador de gasolina
2-12 meses	Proporciónale gasolina fresco y cantidad adecuada de estabilizador de gasolina
	Drenar gasolina del carburador
1 año o mas	Proporciónale gasolina fresco y cantidad adecuada de estabilizador de gasolina
	Quitar la bujía y echar en el cilindro una cucharada de aceite, tira del tirador lentamente para distribuir equilibradamente el aceite.
	Reinstalar la bujía
	Cambiar el aceite motor
** Estabilizador de Gasolina puede asegurar el almacenamiento de gasolina durante mas tiempo	

Preparación antes de Almacenar

Siga los siguientes procedimientos para almacenamiento de larga duración.

- Aflojar el tornillo de drenaje del carburador y drenar el combustible que tenga dentro. (Figure 46)

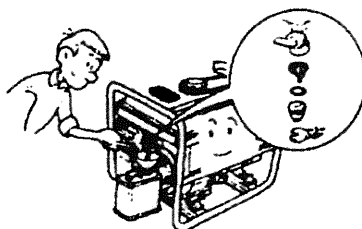

Fig. 46

WARNING

- La Gasolina es altamente inflamable y explosiva. Realiza las operaciones en lugares bien ventilados con la maquina apagada. Fumar, llamas abiertas, o chispas está prohibido en la zona de trabajo de la maquina.
- Cambiar el Aceite del Motor (Figure 47)
- Quitar la bujía y echar una cucharada de aceite al cilindro, Tirar lentamente del tirador para asegurar que el aceite se distribuya equilibradamente. (Figure 48).

Fig. 47

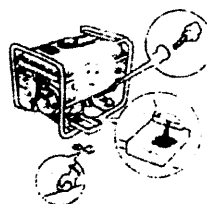
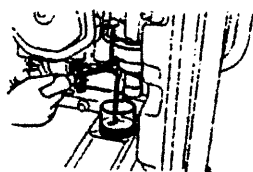

Fig. 48

- Tire de la manija de arranque de inicio lentamente hasta que una acción anti-se hace sentir, seguir tirando hasta que pasa por la resistencia. En esta posición, las válvulas de entrada y de salida del motor están cerrados para impedir el cárter oxidado.

10. SOLUCIÓN DE PROBLEMAS

Incapacidad de encender el Motor:

Fig. 49

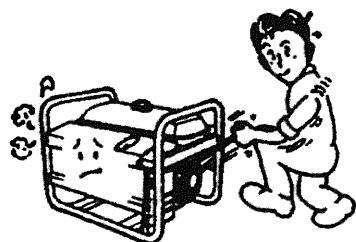

Fig. 50

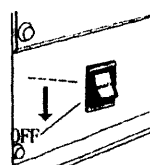

Fig. 53

- El generador no se enciende. (Figure 49)
 - Asegúrate que el interruptor este en posición ON. (Figure 50)
 - Asegúrate que el nivel de aceite no sea muy bajo. (Figure 51)
 - Revisar el combustible dentro del depósito. (Figure 52)

Fig. 51

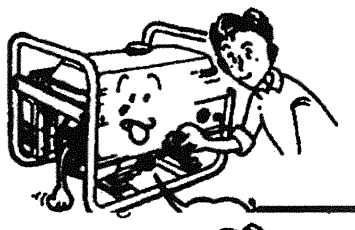
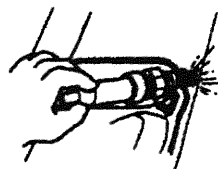

Fig. 52



- Quitar la Bujía, asegúrate que tenga chispa. (Figure 53)

Fig. 53



- Si después de realizar estos pasos el generador sigue sin encender, consulta con su distribuidor para ayuda. (Figure 54)

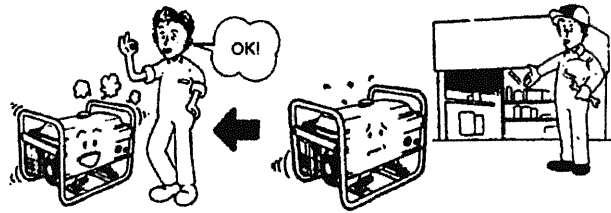

Fig. 54

No genera Potencia

- La unidad no genera electricidad cuando el motor está en funcionamiento.
- Revisar las Lámparas. (Figure 55)

Fig. 55

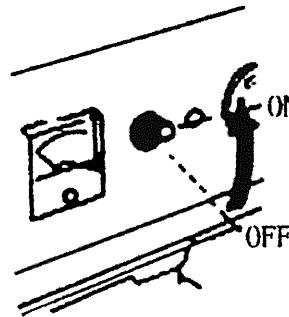
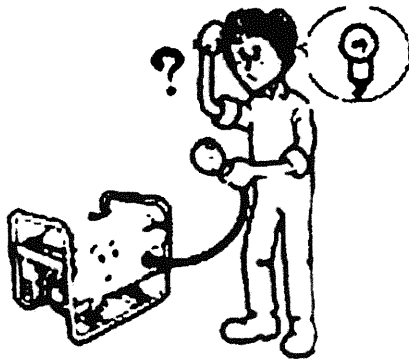

Fig. 56

- Asegúrate que el interruptor AC este en posición ON. (Figure 56)
- Si el problema continúa después de seguir los pasos, consulta con su distribuidor para ayuda. (Figure 57)

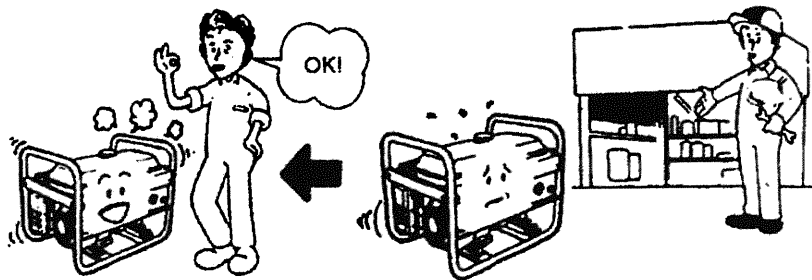

Fig. 57

11. ESPECIFICACIONES

Modelo		2500/ 2500E	3000/ 3000E	3200/ 3200E	3500/ 3500E	4500/ 4500E	5500/ 5500E	7000/ 7000E	7500/ 7500E	
Motor	Potencia	6.5HP	6.5HP	7.0HP	9.0HP	13HP	13HP	16HP		
	Desplacamiento	196ml	196ml	212ml	277ml	389ml	389ml	420ml		
	Tipo	1 cilindro, 4-tiempos, OHV, motor de gasolina refrigerado por aire								
	RPM	3000/3600								
	Ajustes de Voltage	AVR (Regulacion Voltage Automatico)								
	Ignicion	CDI								
	Tipo de Arranque	Arranque Retractil			Arranque retractile/Arranque electrico					
	Volumen del tanque	15L			25L					
	Consumo minimo de gasolina	313g/Kwh								
	Capacidad de aceite	0.6L			1.1L					
	Ruido (dB)	≤66			≤69	≤72	≤74	≤78		
Generador	Frecuencia	50/60 HZ								
	Voltaje	120/240 V $\sqrt{3}$ 230/400V								
	Potencia nominal	2200W	2500W	2800W	3000W	4200W	5200W	6500W	7000W	
	Potencia Max.	2500W	3000W	3200W	3500W	4500W	5500W	7000W	7500W	
	Peso Neto	41KG	44KG		72KG	88KG	91KG	95KG	100KG	
Peso Total	44KG	47KG		76KG	92KG	95KG	103KG	108KG		
Medidas del paquete		605×455×470			695×535×575					

Especificaciones para 1200, 1300

Modelo		1200	1300
Generador	Voltaje	220V	
	Frecuencia	50 Hz/60 Hz	50 Hz/60 Hz
	Potencia Max	1200W	1300W
	Potencia nominal	900W	1000W
	Horas de trabajo continuas	6.7 Horas	6.7 Horas
Motor	Modelo	152F	154FA-M
	Tipo	1-cilindro, 4-tiempos, refrigerados por aire motores diesel	
	Desplacamiento	97ml	87ml
	Potencia max.	2.5HP/3600rpm	3HP/3600rpm
	Torque max.	3.5N.m/3000rpm	4.3N.m/3600rpm

Especificaciones para motores Diesel Honda

Modelo	125	155	350	
Motor	Potencia Max.	3.8KW/3600rpm	9.6KW/3600rpm	9.6KW/3600rpm
	Desplazamiento	163ml	389ml	389ml
	Modelo	GX160	GX390	GX390
	Tipo	1 cilindro, 4-tiempos, OHV motor a gasolina refrigerado por aire		
	RPM	3000/3600		
	Ajustes de voltaje	AVR (Regulación de Voltaje Automático)		
	Ignición	Transistor de contacto		
	Tipo de arranque	Arranque retráctil / Arranque Eléctrico		
	Volumen deposito	15L	25L	25L
	Consumición de gasolina	1.2L/h	2.7L/H	2.7L
	Horas de trabajo con- tinuas	16h	9h	9h
	Noise (dB)	≤65	≤74	≤74
Generador	Frecuencia	50 HZ		
	Tensión nominal	230 V		400V
	Potencia Nom	2200W	5200W	5200W
	Potencia Max.	2500W	5500W	5500W
	Peso Neto	42.5kg	82kg	82kg
	Peso Total	45.5kg	84kg	84kg
Medidas del paquete	605×455×470	695×535×575		

EMPRESA DISTRIBUIDORA

MILLASUR, S.L.
RUA EDUARDO PONDAL, Nº 23 P.I.SIGÜEIRO
15688 OROSO - A CORUÑA
ESPAÑA



DECLARACIÓN DE CONFORMIDAD CE

En cumplimiento con la directiva CE 2006/42/CE sobre maquinaria, en la presente se confirma que, debido a su diseño y construcción, y según marca CE impresa por fabricante en la misma, la máquina identificada en este documento cumple con las exigencias pertinentes y fundamentales en seguridad y salud de la citada directiva CE. Esta declaración valida al producto para mostrar el símbolo CE.

En el caso de que la máquina se modifique y esta modificación no esté aprobada por el fabricante y comunicada al distribuidor, esta declaración perderá su valor y vigencia.

Denominación de la máquina: **GENERADOR ELÉCTRICO**

Modelo: **GC2500/GC3000/GC3500/GC5500/GC7000E**

Norma reconocida y aprobada a la que se adecúa:

**Directiva CE: Directiva de máquinas 2006/42/CE
2006/95/CE**

Testada de acuerdo a:
EN ISO 12601:2010

Sello de empresa

millasur
Rúa Eduardo Pondal, nº 23
Pol. Ind. Sigüeiro, 15688 Oroso - Coruña
Tlf. 981 696465 / Fax. 981 690461

14/01/2012

GERADOR A GASOLINA

GC2500 / GC3000 / GC3500
GC5500 / GC7000E

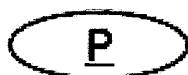

MANUAL DE UTILIZAÇÃO

ALMOVOL®



ÍNDICE

Obrigado por comprar o nosso gerador a gasolina, esperamos que desfrute usando a unidade, uma das melhores do Mercado.

Este manual fornece informação relacionada com o uso seguro e manutenção deste produto. É aplicável para os modelos no. 125, 155, 350, 1200, 1300, 2500/2500E, 3000/3000E, 3200/3200E, 3500/3500E, 4500/4500E, 5500/5500E, 7000/7000E, 7500/7500E geradores a gasolina. Este manual deve ser considerado uma parte permanente da unidade e deve acompanhar a unidade em caso de venda do produto.

Foram tomados todos esforços para afiançar a precisão da informação contida neste manual. Reservamos o direito de mudar o produto ou suas especificações em qualquer momento sem aviso prévio.

MENSAGEM IMPORTANTE

Este manual contém mensagens especialmente desenhados para atrair a atenção a riscos potenciais, danos ao gerador assim como informação de serviço e uso da máquina. Por favor leia atentamente este manual para evitar lesões e danos ao equipamento.

Prestar especial atenção às declarações com os seguintes símbolos e palavras.

PERIGO

Indica um perigo, se não seguir as instruções pode causar lesões humanas ou inclusive a morte.

CUIDADO

Indica um perigo, se não seguir as instruções pode causar lesões humanas ou danos de propriedade.

NOTA

Usa-se para dar informação relativa.

TABELA DE CONTEÚDOS

Prefácio	30
Tabela de Conteúdos	31
1. Ins. De Segurança.....	32
2. Intro. Partes e componentes	35
3. Pré-operação Revisão/Inspeção	36
4. Encender el Motor	40
5. Uso do Gerador.....	41
6. Arrancar o Motor.....	45
7. Manutenção	46
8. Arranque Eléctrico.....	49
9. Armazenamento e Transporte.....	50
10. Solução de Problemas.....	52
11. Especificações.....	54

1. INSTRUÇÕES DE SEGURANÇA

CUIDADO

Leia o manual atentamente. Não use o equipamento sem antes ter lido e familiarizar-se com o aparelho. Montagem, operação e manutenção.

CUIDADO

Este Equipamento só deve ser usado numa superfície estável e a nível.

CUIDADO

Não sobrecarregue o gerador, pois pode reduzir a sua vida útil.

CUIDADO

Não use nem guarde a unidade em lugares húmidos ou superfícies de metal.

Não use a unidade em lugares fechados ou parcialmente fechados, como habitações, sótãos garagens etc. (Figura 1)

PERIGO

Monóxido de Carbono. Usar um gerador em interiores (ou lugares parcialmente fechados sem boa ventilação) PODE MATAR EM MINUTOS. Os gases do escape contem Monóxido de Carbono um gás sem cor nem cheiro mas mortal.

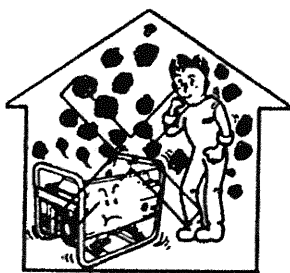

Fig. 1

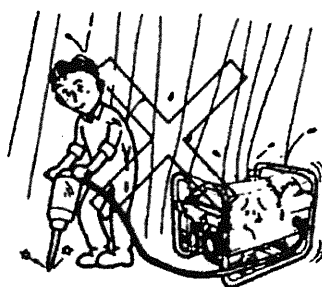

Fig. 2

Não operar a unidade em condições húmidas (Figura 2)

PERIGO

Descarga Eléctrica. O gerador produz uma voltagem poderosa. Se usar o gerador em condições húmidas pode resultar em descarga eléctrica.

Não ligar a unidade ao circuito do edifício (Figura 3)

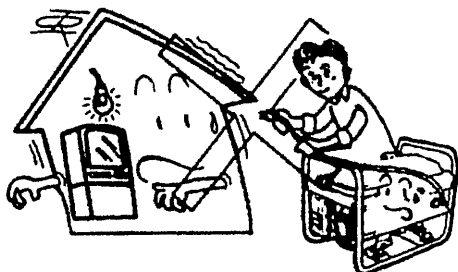

Fig. 3

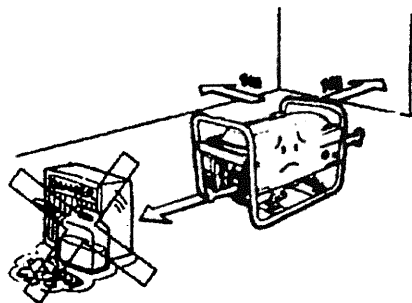

Fig. 4

PERIGO

FOGO E DANOS AO EQUIPAMENTO. Ligações impróprias podem resultar em danos ao gerador ou fogo.

Manter material inflamável a pelo menos 1 metro da unidade (Figura 4)

PERIGO

Fogo e/ou Explosão. O gerador produz calor quando está em funcionamento. Operar perto de materiais inflamáveis pode causar sobreaquecimento e fogo.

Proibido Fumar enquanto se Reabastece (Figura 5)

PERIGO

Fogo e/ou Explosão. A Gasolina e os seus vapores são altamente inflamáveis e explosivos baixo certas condições. Gasolina e os seus vapores podem ser facilmente incendiados com cigarros, faíscas, chamas abertas, superfícies quentes etc. e resultar em fogo ou explosão.

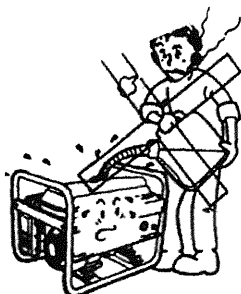

Fig. 5

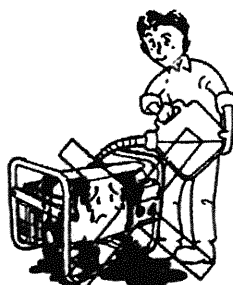

Fig. 6

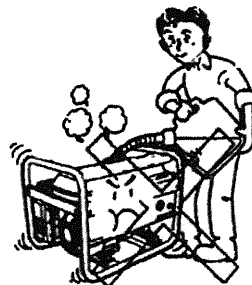

Fig. 7

Ter cuidado se derramar gasolina enquanto se reabastece. (Figura 6)

PERIGO

Fogo e/ou Explosão. Os derrames de gasolina e os seus vapores podem ser altamente inflamáveis e explosivos baixo certas condições.

Assegure-se que o reabastecimento é realizado com o motor apagado (Figura 7)

PERIGO

Fogo e/ou explosão. Gasolina e os seus vapores são altamente inflamáveis e explosivos baixo certas condições.

Ter cuidado com as superfícies quentes

PERIGO

Queimaduras. O escape está muito quente durante e imediatamente depois de usar o equipamento. O contacto accidental com superfícies quentes como o escape pode resultar em queimaduras sérias.

Manter terceiras pessoas e crianças longe da unidade enquanto está a funcionar.

2. INTRODUÇÃO A PARTES E COMPONENTES

Peças e componentes principais ilustrados:



Figura 8

- | | | |
|-----------------------------|-----------------------|----------------------|
| 1. Indicador de Combustível | 2. Tampão de Gasolina | 3. Tomada AC |
| 4. Corta circuito | 5. Medidor de Tensão | 6. Varetas |
| 7. Interruptor de apagar | 8. Tampão de Drenagem | 9. Arranque retrátil |
| 10. Interruptor de Gasolina | 11. Filtro de Ar | 12. Alavanca de ar |
| 13. Terminal Terra | 14. Escape | 15. Vela |

Note

Fotos e ilustrações usadas neste manual são unicamente para referência e não representam nenhum modelo específico.

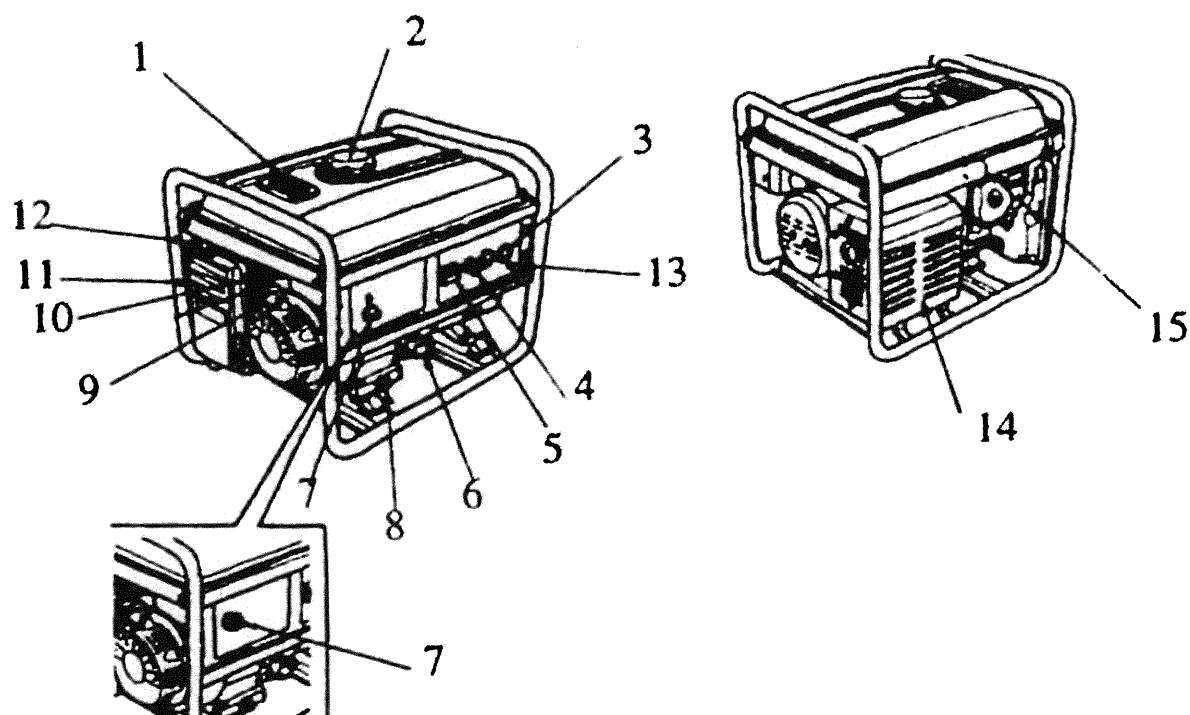
3. REVISÃO PRÉ-UTILIZAÇÃO

Por favor realize as seguintes revisões de preparação antes de o usar para assegurar o correcto funcionamento da máquina, ou pode resultar em danos ao equipamento.

Nível de Óleo

- O motor inclui umas gotas de óleo quando realiza a compra. Antes de usar o gerador por favor encha o motor com a quantidade de óleo e tipo apropriado.
- A capacidade do óleo da maquina é 0.45 L por 1200 e 1300, 0.6L por 2500(E), 3000(E) e 3200(E), e 1.1L para 3500(E) até 7500(E).
- SAE10W-30 é o óleo recomendado em geral para uso em todas as temperaturas. Outros óleos como se indica no quadro podem ser usados quando a temperatura média da sua zona entra dentro do campo especificado.

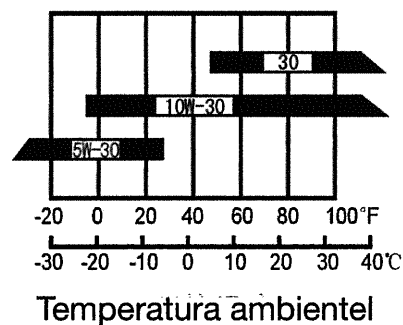

NOTA

- Verificar o óleo só com o motor apagado e numa superfície ao nível.
- Retirar o tampão de óleo e limpar a vareta. (Figura 9)

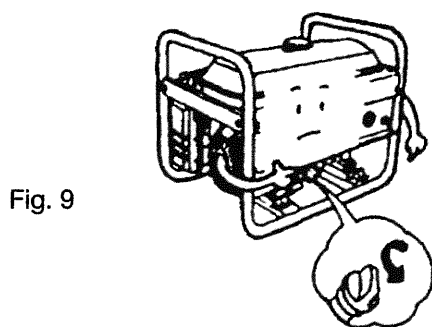

Fig. 9

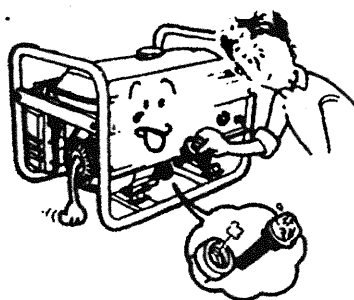

Fig. 10

- Introduza a vareta no seu buraco sem enroscar. (Figura 10)
- Se o nível de óleo está abaixo da marca mínima da vareta, reabasteça até à marca superior. (Figura 11)

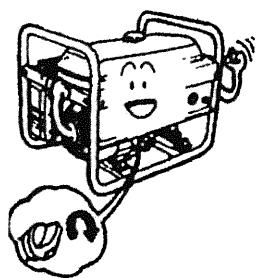

Fig. 11

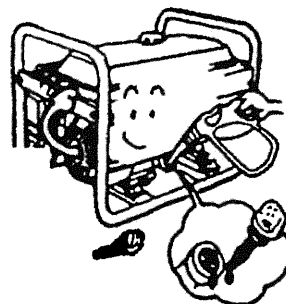

Fig. 12

- Apertar a vareta e o tampão do óleo correctamente. (Figura 12)

Nível de Gasolina.

- Para verificar o rendimento idóneo da unidade, recomenda-se o uso de gasolina fresca sem chumbo # 95 ou mais alto usando os seguintes passos.
- Pinga a unidade numa superfície nivelada.
- Retirar tampão de Gasolina (Figura 13)
- Verifique o nível de gasolina e reabasteça se for necessário. Certifique-se

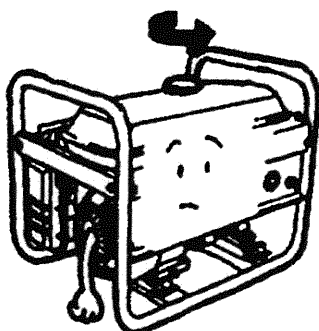

Fig. 13

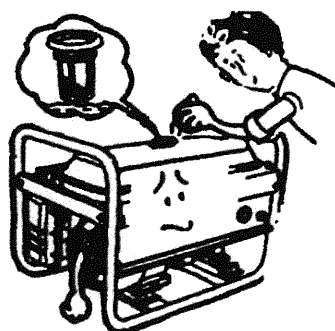

Fig. 14

que não reabastece por cima do topo. Capacidade de gasolina para a máquina: 3L (1200), 6L(1300), 15L (2500[E], 3000[E], 3200[E]), e 25L (3500[E] até 7500[E]) (Figura14)

CUIDADO

- a. A expansão do combustível dentro do depósito pode resultar em derrame e possível fogo ou explosão.
- b. Por favor não reabasteça por cima do topo para deixar espaço para a expansão do combustível.
- c. Reabastecer até á marca indicada. (Figura 15)

Fig. 15

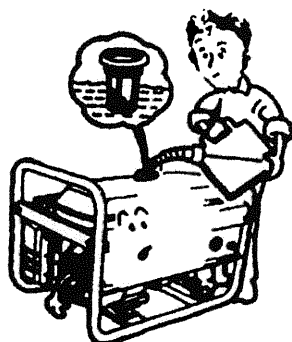
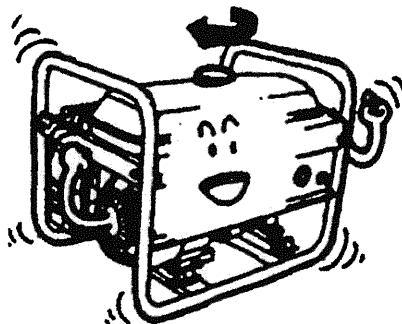

Fig. 16



- Monta e aperta bem o tampão de gasolina (Figura 16)

CUIDADO

- a. Não junte uma mistura de gasolina e óleo usado para motores de 2 tempos.
- b. Não Use Gasolina Velha.
- c. Evitar a entrada de material estranho dentro do depósito, como pó, água, etc.
- d. Drenar a gasolina do depósito e do carburador se a unidade vai estar inoperativa durante um longo período de tempo. O envelhecimento da gasolina pode dificultar o arranque do motor quando queira voltar a usa-lo.

Filtro de Ar

- Retirar o envolvente do Filtro de Ar (Figura 17)

Fig. 17

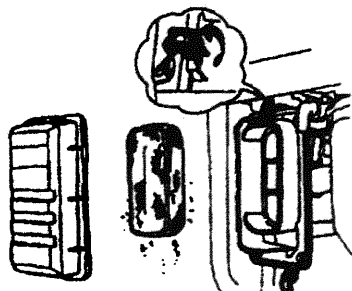
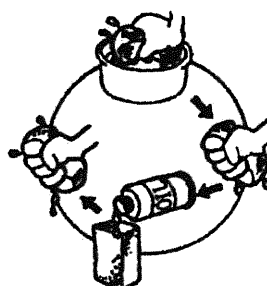

Fig. 18



- Verificar que o núcleo do filtro está limpo e intacto. Se não for o caso coloque um novo.
- Se o núcleo está sujo limpe da seguinte maneira. (Figura 18)
 - a. Limpar núcleo em dissolvente.

- b. Secar.
- c. Deitar umas gotas de óleo de motor
- d. Espremer o óleo restante
- Voltar a montar o filtro no seu lugar e fixa-lo correctamente. (Figura 19)

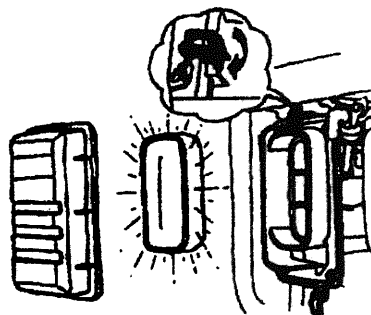

Fig. 19

Bateria (Para modelos com arranque eléctrico unicamente)

- Verificar a bateria e ligações.
- Verifique cada célula da bateria para aferir se o nível de electrólitos está dentro dos níveis indicados. (Figura 20)

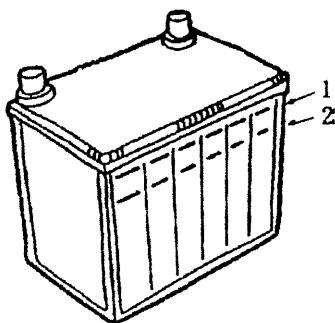

Fig. 20

- 1. Nível Superior
- 2. Nível Inferior

- Verifique a gravidade específica do electrólito

Tomada Terra da Unidade

- Manter o gerador propriamente em terra para evitar descargas eléctricas. (Figura 27)
- Há uma porca de terra no lado direito inferior do painel de controlo.

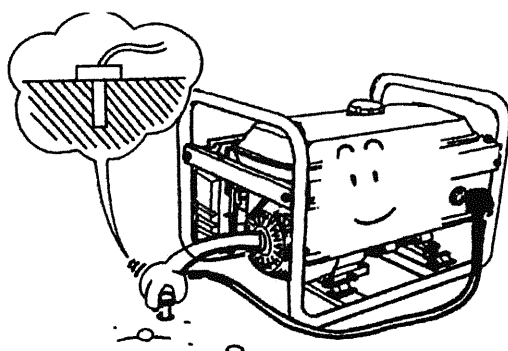

Fig. 21

- Ligue a porca com terra firmemente com um cabo antes de usar.

PERIGO

- **Descargas Eléctricas.** Se não tem tomada terra adequada o gerador pode causar descargas eléctricas.

4. LIGAR O MOTOR

NOTA

- Antes de ligar o motor certifique-se de ter realizado todas as revisões de pré uso.
- Desligue todas as tomadas AC para desligar as cargas.
- Verifique se tem a tomada de terra adequada.
- Confira o nível de óleo e de gasolina.
- Ponha o interruptor de gasolina na posição ON (Figura 22)
- Coloque a manivela do ar na posição OFF (Figura 23)

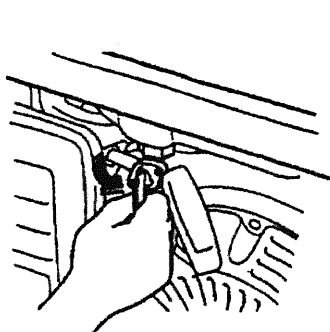

Fig. 22

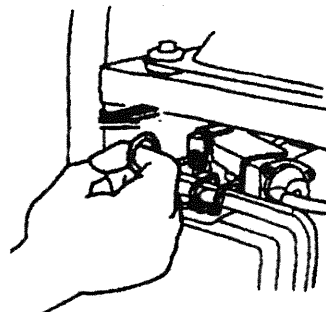
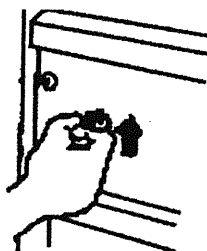

Fig. 23

NOTA

- Não fechar o ar quando o motor está quente.
- Para modelos de arranque manuais situe o interruptor de ligado na posição ON. Gire a chave na posição ON (Figura 24)

2. 8GF - 3
4GF - 3
5GF - 3



4GF - 4
5GF - 4

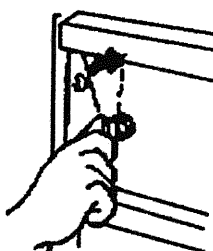

Fig. 24

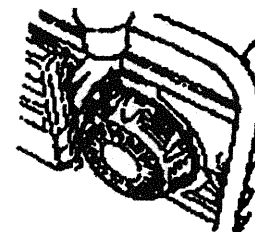

Fig. 25

- Puxe do puxador lentamente até que note resistência e em seguida puxe fortemente. Devolva o puxador ao seu lugar suavemente para evitar danos no sistema. Gire o interruptor de chave na posição START para modelos E-Start, para mais informação consulte Capítulo 8.(Figura 25)
- Se o motor não arranca, Por favor ligue a alavanca do ar e repita o que fez na secção 4.6 Depois de o motor arrancar, solte o puxador suavemente para evitar lesões pessoais ou danos ao equipamento por causa do retrocesso.
- Uma vez ligado o motor coloque a alavanca do ar na posição ON. (Figura 26)

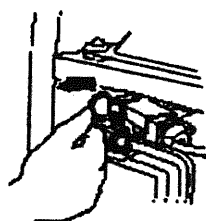

Fig. 26

5. USO DO GERADOR

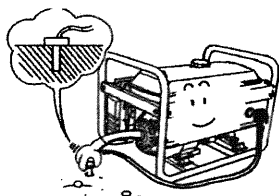

Fig. 27

Faça o seguinte constantemente para manter o equipamento num bom estado de trabalho.

PERIGO







- **Descargas Eléctricas:** Se o gerador não tem tomada de terra adequada pode resultar em descargas eléctricas.

Tomada de Terra

- Manter o gerador propriamente na terra para evitar descargas eléctricas. (Figura 27)

Voltes e Aparelhos Eléctricos

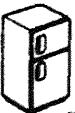
- Informação de referência da classificação de voltagem e (como calcular) a potência de partida dos aparelhos eléctricos ligados ao gerador.

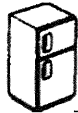
Descrição	Voltes		Espécie	Exemplos		
	Partida	Classificação		Aparelhos eléctricos	Partida	Classificação
Lâmpadas incandescentes Aparelhos de aquecimento	X 1	X 1	Lâmpada incandescente  TV 	Lâmpada incandescente 100W 	100VA (W)	100VA (W)
Lâmpada fluorescente	X 2	X 1.5	Lâmpada fluorescente 	Lâmpada fluorescente 40W 	80VA (W)	60VA (W)
Unidade de Dispositivo	X3-5	X 2	Frigorífico  Ventilador eléctrico 	Frigorífico 150W 	450--- 750VA (W)	300VA (W)

CUIDADO

- Os motores eléctricos requerem muitos mais voltes que os classificados na hora de ligar. Certifique-se que não excede a produção de saída do gerador quando ligar as cargas.

Sequência de ligações

- Se existem duas ou mais cargas necessitando potência do gerador. Ligue um por um começando pelo de corrente mais alta, seguido pelo segundo assim até ao mais baixo. (Figura 28)

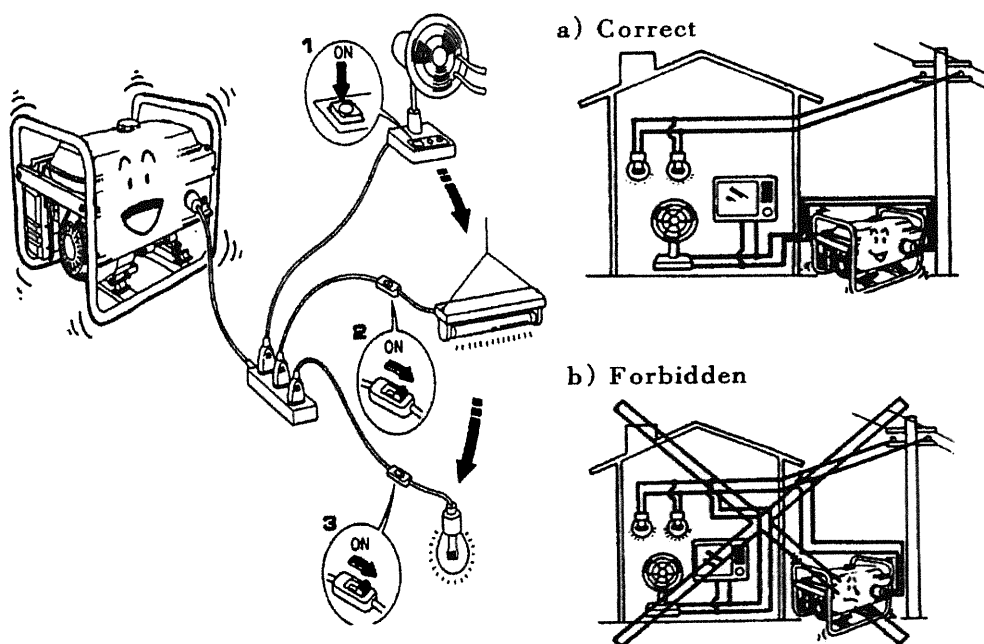

Fig. 28

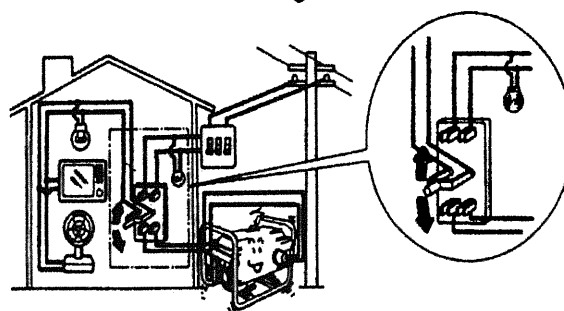

Fig. 29

Método de ligações

Ilustração dos métodos de ligações (Figura 29)

CUIDADO

- **Perigo: Danos ao gerador e/ou Fogo.** Quando for necessário ligar o gerador à fonte de alimentação do edifício. Este trabalho deve ser realizado por um electricista qualificado. Ligações impróprias entre o gerador e as suas cargas pode causar danos ao gerador ou mesmo causar fogo.

Instruções de uso AC

NOTA

- Familiarize-se com os parâmetros do painel de controlo para assegurar o uso correcto dentro da potência nominal do gerador.

CUIDADO

- O gerador pode funcionar na sua potência nominal só dentro duma temperatura, pressão, e humidade constante. A variação da temperatura, pressão e humidade pode influenciar a potência de saída do gerador.
- O intervalo de temperatura a que a unidade pode ser ligada é entre 150C-400C.
- As condições standard são:
 - a. Temperatura: 250C
 - b. Pressão: 100kPa
 - c. Humidade Relativa: 30%
 - d. Altura Sobre o Nível Do Mar: 1000m
- Ligar o Gerador. (Figura 30)
- Ligar os aparelhos. (Figura 31)

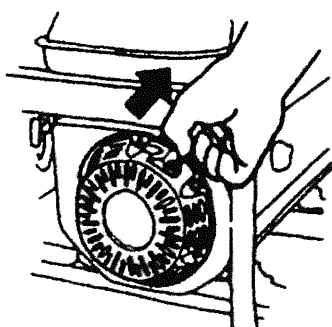

Fig. 30

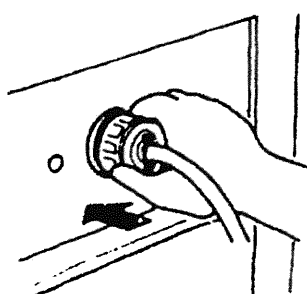

Fig. 31

- O gerador pode fornecer 110/220V AC, estabelece o selector (se existe o dito selector) na posição adequada para o equipamento (Figura 32). Se o gerador não vem equipado com um selector de voltagem haverá tomadas de 110V e 220V respectivamente. Por favor ligue o cabo de carga na entrada relevante adequada para todas as cargas.
- Ligue o interruptor AC (Figura 33)

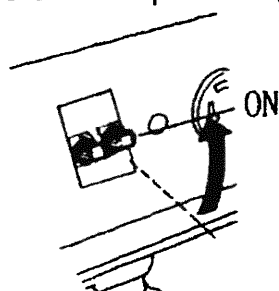

Fig. 32

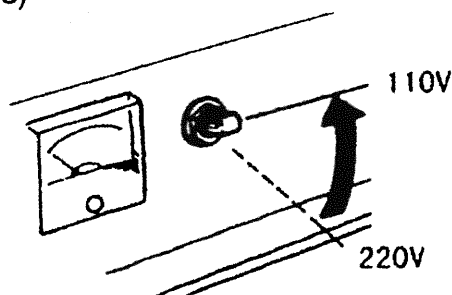

Fig. 33

Instruções de uso DC

- Preste especial atenção às ligações dos pólos positivos e negativo nas aplicações DC.

CUIDADO

- A saída DC não deve ser usada como fonte da alimentação para carregar baterias.

6. PARA O MOTOR

Para Emergência

- Coloque o interruptor directamente na posição OFF para parar o gerador.

Fig. 34

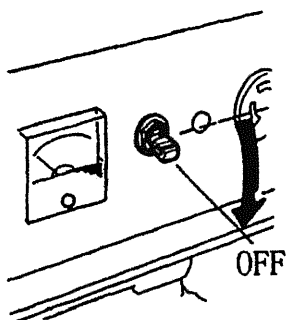
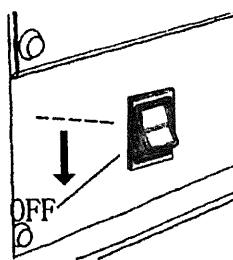

Fig. 35



Em Condições Normais

- Apagar interruptor AC e desligar todas as cargas. (Figura 34)
- Faça funcionar o equipamento durante vários minutos sem carga para que arrefeça.
- Coloque o interruptor na posição OFF (Figura 35)
- Coloque o interruptor de combustível na posição OFF. (Figura 36)

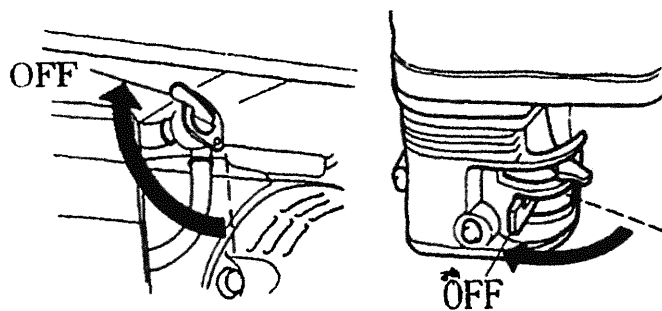

Fig. 36

CUIDADO

- Não toque nos componentes da máquina antes que arrefeça para evitar queimaduras.

CUIDADO

- Armazenar gasolina num gerador que não se usa durante um tempo pode dificultar a ligação do motor. Drene todo o combustível se a máquina vai estar parada durante um período de tempo longo.

7. MANUTENÇÃO**Programa de manutenção**

- A unidade deve ser revista seguindo o seguinte programa:

Period Idem	Cada vez	20 Hrs ou 1 Mês	50 Hrs ou cada 3 meses	100Hrs ou cada 6 meses	300Hrs ou cada ano
verificar óleo	verificar				
Mudar óleo		Mudar		Mudar	
Verificar o filtro de ar	verificar				
Lavar o filtro de ar			limpar		
Tampão filtro de óleo				limpar	
Electrolisar bateria	verificar				
Vela				limpar	
Espaço de válvulas					Verificar e reajustar
Cobertura do cilindro					limpar
Lavar o depósito de gasolina		Mudar cada 3 anos			
Bateria		Mudar se for necessário			

CUIDADO

- Não realizar nenhuma manutenção com a máquina a funcionar.

Mudar o óleo do Motor

- Por favor drene bem o motor antes que este arrefeça para assegurar que o óleo flui adequadamente.

- Desenrosque e retire a vareta. (Figura 37)
- Desenrosque o tampão de drenagem e drene o óleo do Cárter.

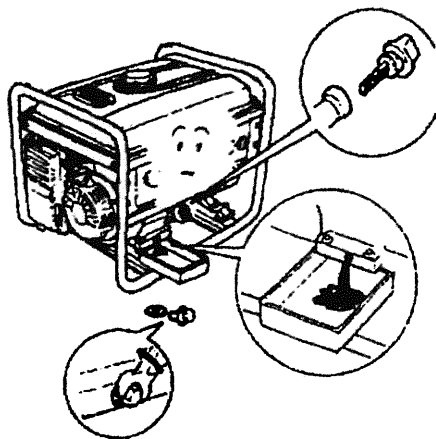

Fig. 37

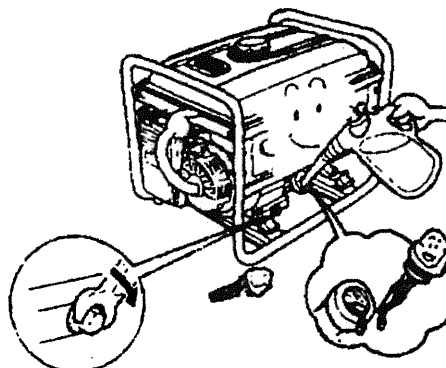

Fig. 38

- Volte a enroscar o tampão de drenagem. (Figura 38)
- Reabasteça de óleo até ao nível superior da vareta.
- **Óleo Motor Recomendado:** óleo de 4 tempos----classe SE, SF de classificação API O SEA 10W-30 óleo de motor equivalente a classe SG.
- Coloque a vareta na sua posição original.

CUIDADO

- Por favor coloque o óleo eliminado num contentor específico. Não deite os excessos de óleo à terra.

Manutenção das velas

- Por favor realize o trabalho com ferramenta específicas.
- Desligue o cachimbo e a vela. Limpe excessos de terra em volta da vela. (Figura 39)

Fig. 39

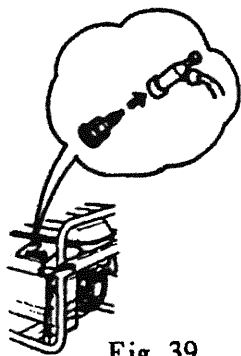

Fig. 39

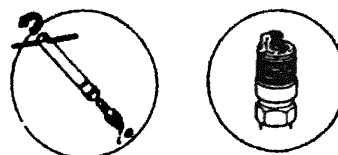

Fig. 40

- Retire a vela com a ferramenta específica. (Figura 40)
- Verifique a vela. Se o isolamento está estragado, mude a vela. Retire os excessos de carvão da vela usando uma escova metálica. (Figura 41)

Fig. 41

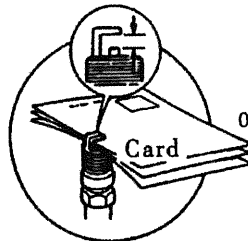
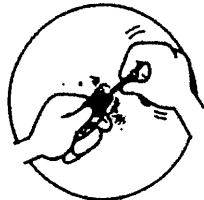

Fig. 42

- Verifique o espaço da vela. Certifique-se que está entre 0.7-0.8mm.. Ajuste se for necessário. (Figura 42)
- Recolocar a vela e o cachimbo. (Figura 43)

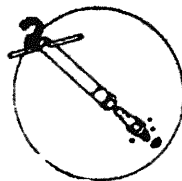

Fig. 43

Vela Recomendada: F7TC

NOTA

- Enrosque meia volta, depois da vela comprimir, se for uma vela nova. Enrosque um quarto de volta mais se a vela for usada.

CUIDADO

- A vela deve estar bem segura, ou pode causar danos na máquina por sobreaquecimento.

CUIDADO

- Por favor tenha cuidado na hora de escolher o valor de calor da vela. Por favor use as velas recomendadas ou equivalentes ao modelo e tipo.

Manutenção do copo do filtro de gasolina

- Coloque o interruptor de gasolina na posição OFF, Desmonte o tampão do filtro (Figura 44)
- Limpe copo do filtro e a rede.

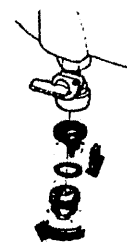

Fig. 44

- Volte a montar na sua posição original. (Figura 45)

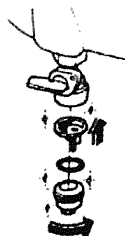

Fig. 45

8. ARRANQUE ELÉCTRICO

PERIGO

- As baterias contêm ácido sulfúrico, um líquido venenoso. Inclinar o gerador com a bateria pode resultar no derrame do ácido sulfúrico.
- Mantenha as crianças longe do gerador.
- Evite que o ácido entre em contacto com a pele e os olhos.

CUIDADO

- Se o gerador não vai ser usada durante um longo período de tempo, por favor desligue o pólo positivo da bateria e envolva o pólo com fita isoladora.

Ligar o Gerador (consultar capítulo 5 para instruções relevantes)

- Virar o interruptor para a posição START durante 2-3 segundos.

CUIDADO

- Se o gerador não liga nos primeiros 10 segundos, solte o interruptor durante 10 segundos e logo repita as operações. Se o gerador continua sem ligar. Por favor consulte o capítulo de solução de problemas.

Métodos de Operação Igual que Capítulo 6

Parar o Gerador

- Para Emergência
- Coloque o interruptor directamente na posição OFF.

- Baixo condições normais
 - a. Apague interruptor AC e desligue todas as cargas.
 - b. Faça com que a unidade funcione durante vários minutos sem carga para arrefecer o gerador.
 - c. Gire o interruptor na posição OFF.
 - d. Gire o interruptor de Combustível na posição OFF.

Substituir a Bateria

- Se a sua unidade ligar por arranque retráctil, e não por arranque eléctrico, por favor deixe funcionar a unidade com arranque retráctil durante 20 minutos. Se a unidade continua sem acender por arranque eléctrico, substitua a bateria da seguinte maneira.
 - a. Desligar os pólos negativos e positivos da bateria com cabos.
 - b. Retirar a placa de retenção da bateria.
 - c. Instalar uma nova bateria mais a placa de retenção.
 - d. Ligar os cabos relevantes com os pólos negativos e positivos.

9. ARMAZENAMENTO E TRANSPORTE

- Apagar interruptor de gasolina e de ligado para evitar derramar combustível durante o transporte. Vapores de gasolina e líquidos derramados podem ser facilmente inflamáveis.

CUIDADO

- Permitir que a unidade arrefeça antes de armazenar ou transportar para evitar queimaduras que podem resultar por tocar acidentalmente nas superfícies quentes do motor. Assegure-se que a unidade não cai durante o transporte. Não coloque objectos pesados encima da unidade.

Quando armazenar a unidade durante um longo período de tempo preste atenção ao seguinte:

- O lugar de armazenamento deve ser limpo e seco.
- Realizar manutenções de acordo com a seguinte tabela:

Tempo de Armazenamento	Manutenção recomendado
<1 mês	Não necessita
1-2 meses	Ministrar gasolina fresca e quantidade adequada de estabilizador de gasolina
2-12 meses	Ministrar gasolina fresco e quantidade adequada de estabilizador de gasolina
	Drenar a gasolina do carburador
1 ano ou mais	Ministrar gasolina fresca e quantidade adequada de estabilizador de gasolina
	Retirar a vela e deitar no cilindro uma quantidade de óleo. Puxar o puxador lentamente para distribuir equilibradamente o óleo.
	Instalar a vela
	Mudar o óleo do motor
** Estabilizador de Gasolina pode assegurar o armazenamento de gasolina durante mais tempo	

Preparação antes de Armazenar

Siga os seguintes procedimentos para um armazenamento de longa duração.

- Alivie o parafuso de drenagem do carburador e drene o combustível que tem dentro. (Figure 46)

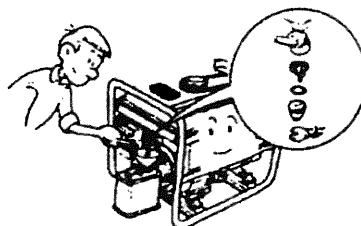

Fig. 46

CUIDADO

- A Gasolina é altamente inflamável e explosiva. Realize as operações em lugares bem ventilados com a máquina apagada. Fumar, chamas abertas, ou faíscas está proibido na zona de trabalho da máquina.
- Mude o óleo do Motor (Figure 47)
- Retire a vela e deite uma porção de óleo ao cilindro, Puxe lentamente o puxador para assegurar que o óleo se distribui equilibradamente. (Figure 48).

Fig. 47

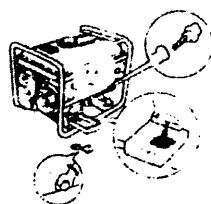
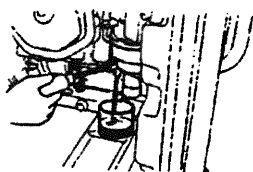

Fig. 48

- Puxe o arranque retráctil lentamente até ligar, continue a puxar até que ligue. Nesta posição, as válvulas interiores e exteriores do motor estão fechadas só de prevenção.

10. SOLUÇÃO DE PROBLEMAS

Incapacidade de ligar o Motor

Fig. 49

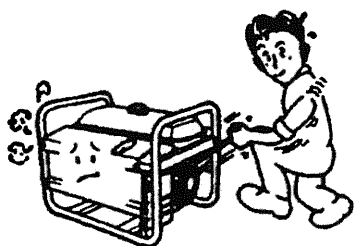

Fig. 50

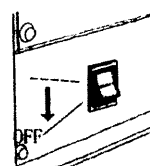

Fig. 53

- O gerador não liga. (Figura 49)
 - Certifique-se que o interruptor está na posição ON. (Figura 50)
 - Certifique-se que o nível de óleo não está muito baixo. (Figura 51)
 - Verifique o combustível dentro do depósito. (Figura 52)

Fig. 51

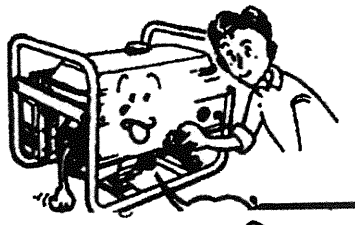
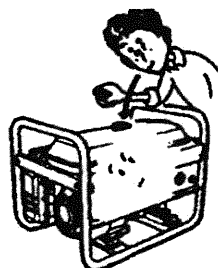
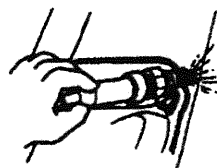

Fig. 52



- Retire a vela, certifique-se que tem faíscas. (Figura 53)

Fig. 53



- Se depois de realizar estes passos o gerador segue sem ligar, consulte o seu distribuidor. (Figura 54)

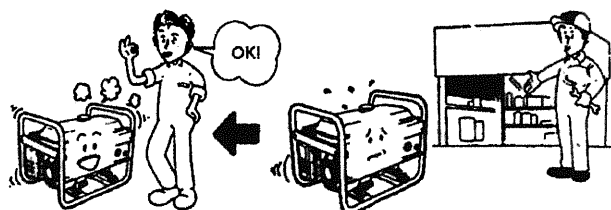

Fig. 54

Não gera Potência

- A unidade não gera electricidade quando o motor está em funcionamento.
- Verifique as Lâmpadas. (Figura 55)

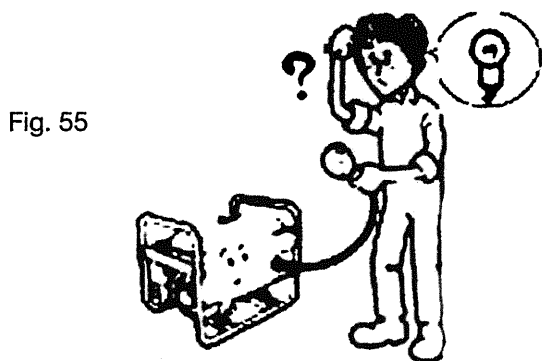

Fig. 55

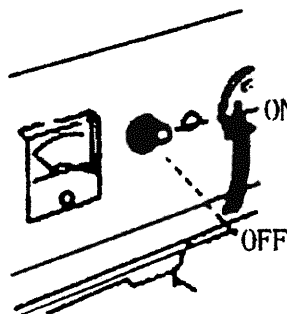

Fig. 56

- Certifica-te que o interruptor AC está em posição ON. (Figura 56)
- Se o problema continua depois de seguir os passos, consulte o seu distribuidor. (Figura 57)

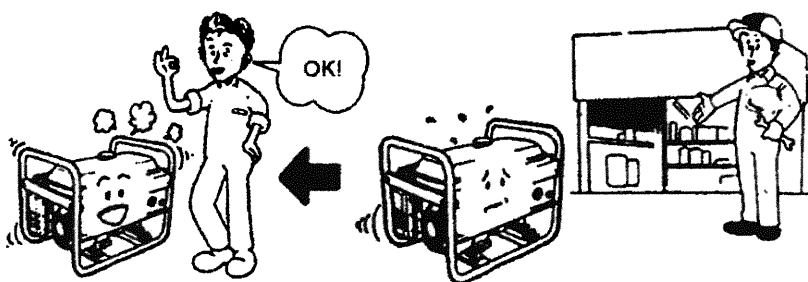

Fig. 57

11. ESPECIFICAÇÕES

Modelo		2500/ 2500E	3000/ 3000E	3200/ 3200E	3500/ 3500E	4500/ 4500E	5500/ 5500E	7000/ 7000E	7500/ 7500E	
Motor	Potência	6.5HP	6.5HP	7.0HP	9.0HP	13HP	13HP	16HP		
	Deslocamento	196ml	196ml	212ml	277ml	389ml	389ml	420ml		
	Tipo	1 Cilindro, 4-tempos, OHV, motor de gasolina refrigerado por ar								
	RPM	3000/3600								
	Ajustes de Voltagem	AVR (Regulação Voltagem Automático)								
	Ignição	CDI								
	Tipo de Arranque	Arranque Retrátil			Arranque retrátil / Arranque eléctrico					
	Volume do tanque	15L			25L					
	Consumo mínimo de gasolina	313g/Kwh								
	Capacidade de óleo	0.6L			1.1L					
	Ruído (dB)	≤66			≤69	≤72	≤74	≤78		
Gerador	Frequência	50/60 HZ								
	Voltagem	120/240 V-230/400V								
	Potência nominal	2200W	2500W	2800W	3000W	4200W	5200W	6500W	7000W	
	Potência Max.	2500W	3000W	3200W	3500W	4500W	5500W	7000W	7500W	
	Peso Neto	41KG	44KG		72KG	88KG	91KG	95KG	100KG	
	Peso Total	44KG	47KG		76KG	92KG	95KG	103KG	108KG	
Medidas da caixa		605×455×470			695×535×575					

Especificações Para 1200, 1300

Modelo		1200	1300
Gerador	Voltagem	220V	
	Frequência	50 Hz/60 Hz	50 Hz/60 Hz
	Potência Max	1200W	1300W
	Potência nominal	900W	1000W
	Horas de trabalho contínuas	6.7 Horas	6.7 Horas
Motor	Modelo	152F	154FA-M
	Tipo	1-cilindro, 4-tiempos, refrigerados por ar motores diesel	
	Deslocamento	97ml	87ml
	Potência max.	2.5HP/3600rpm	3HP/3600rpm
	Torque max.	3.5N.m/3000rpm	4.3N.m/3600rpm

Especificações para motores Diesel Honda

Modelo		125	155	350
Motor	Potência Max.	3.8KW/3600rpm	9.6KW/3600rpm	9.6KW/3600rpm
	Deslocamento	163ml	389ml	389ml
	Modelo	GX160	GX390	GX390
	Tipo	1 cilindro, 4-tempos, OHV motor a gasolina refrigerado por ar		
	RPM	3000/3600		
	Ajustes de voltagem	AVR (Regulação de Voltagem Automático)		
	Ignição	Transistor de contacto		
	Tipo de arranque	Arranque retráctil / Arranque Eléctrico		
	Volume depósito	15L	25L	25L
	Consumo de gasolina	1.2L/h	2.7L/H	2.7L
	Horas de trabalho contínuas	16h	9h	9h
Barulho (dB)	≤65	≤74	≤74	
Gerador	Frequência	50 HZ		
	Tensão nominal	230 V		400V
	Potência Nom	2200W	5200W	5200W
	Potência Max.	2500W	5500W	5500W
	Peso Neto	42.5kg	82kg	82kg
	Peso Total	45.5kg	84kg	84kg
Medidas da caixa		605×455×470	695×535×575	

EMPRESA DISTRIBUIDORA

MILLASUR, S.L.
RUA EDUARDO PONDAL, Nº 23 P.I.SIGÜEIRO
15688 OROSO - A CORUÑA
ESPAÑA



DECLARAÇÃO DE CONFORMIDADE CE

Em cumprimento com a Diretiva CE 2006/42/CE relativa às máquinas, pela presente declaramos que, devido ao seu planeamento e construção, e segundo a marcação CE impressa pelo fabricante, a máquina identificada neste documento está em conformidade com os requerimentos pertinentes e essenciais em segurança e saúde das disposições de dita diretiva CE. Esta declaração valida o produto para mostrar a marcação CE.

Caso a máquina seja alterada e esta alteração não fosse aprovada pelo fabricante e comunicada ao distribuidor, esta declaração perderá o seu valor e vigência.

Denominação da máquina: **GERADOR ELÉCTRICO**

Modelo: **GC2500/GC3000/GC3500/GC5500/GC7000E**

Norma reconhecida e aprovada à qual se adapta:

**Diretiva CE: Diretiva de máquinas 2006/42/CE
2006/95/CE**

Testada em conformidade com:
EN ISO 12601:2010

Carimbo da
empresa

millasur
Rua Eduardo Pondal, nº 23
Pol. Ind. Sigüeiro - 15688 Oroso - A Coruña
Tlf. 981 696465 / Fax. 981 690861

14/01/2012

DISTRIBUIDOR PARA ESPAÑA Y PORTUGAL

millasur
recambios y accesorios bosque & jardín

POLÍGONO INDUSTRIAL DE SIGÜEIRO

RÚA EDUARDO PONDAL Nº23

15688 - OROSO

A CORUÑA