

KETER[®]

FOLDING WORK TABLE | TABLE DE TRAVAIL
PLIANTE | ZUSAMMENLEGBARE WERKBANK |
MESA DE TRABAJO PLEGABLE

Instruction Manual | Guide d'utilisation | Bedienungsanleitung | Manual
de Instrucciones



KETER.COM

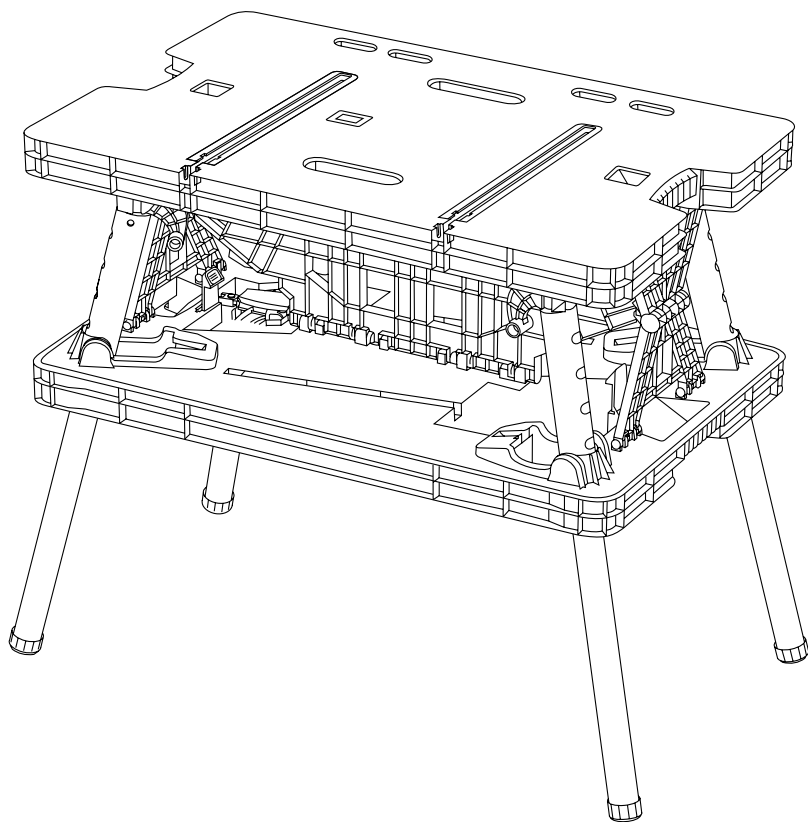

546275-V2

CONTENTS

FOLDING WORK TABLE

Instruction Manual **1**

TABLE DE TRAVAIL PLIANTE

Guide d'utilisation **5**

ZUSAMMENLEGBARE WERKBANK

Bedienungsanleitung **9**

MESA DE TRABAJO PLEGABLE

Manual de Instrucciones **13**

THANK YOU FOR CHOOSING KETER

MERCI D'AVOIR CHOISI KETER

VIELEN DANK, DASS SIE SICH FÜR KETER ENTSCHIEDEN HABEN!

¡ GRACIAS POR ELEGIR KETER !

FOLDING WORK TABLE

Instruction Manual



IMPORTANT SAFETY INSTRUCTIONS

1. Do not load with more than 1000 lbs. (453 kg). Do not leave heavy loads on work surface for extended periods of time.
2. Do not apply an unbalanced load which could cause the workbench to tip over.
3. Do not use the work centre as a stepladder or standing platform. Do not use the lower platform as a step.
4. Do not store workbench outdoors or in a damp location.
5. Avoid applying excessive force when clamping with the supplied clamps.
6. Be sure that the legs are fully open and the centre support is in position and locked before use.
7. When using a power tool with the workbench, follow the safety instructions in the tool's instruction manual.
8. Do not mount or clamp power tools to any surface.
9. Always wear safety glasses when operating power tools.
10. Cutting or drilling into work surface may weaken supports, damaging tool or workbench.
11. Caution required when using high temperature tools (heat guns, torch, solder iron, etc.). May damage work surface and reduce clamping capability.
12. Do not store flammable liquids on the workbench.

SAVE THESE INSTRUCTIONS FOR FUTURE USE

OPERATION: OPENING THE WORKBENCH

The Portable Clamping Workstation is packaged completely folded.

To open:

1. Place the workbench flat on the floor.
2. Grasp the openings on both sides of the table top and pull out on the release latches as shown in **figure A**.

⚠ CAUTION: Do not pull the legs out when the workbench is in a closed position.

3. With the release latches pulled in, lift the table top. The four legs will drop down and lock into place and the side supports will lift up. (**figure B**)

4. To lock the side supports, push out from the inside until the support locks into position (**figure C**).

⚠ CAUTION: Risk of Unsafe Operation. Make sure all four legs and both side supports are locked in place.

5. After locking the side supports in place, lift the centre support section by the carrying handle until you hear it “click” into place as shown in **figure D**.

6. When the centre support section is properly locked in position, the LOCK button shown in **figure E** will be visible.

⚠ CAUTION: Risk of Unsafe Operation. Make sure the centre support section is locked in place.

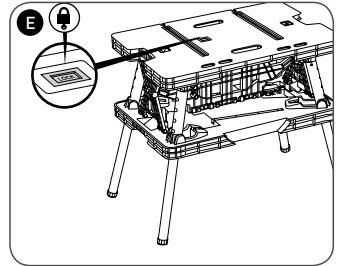
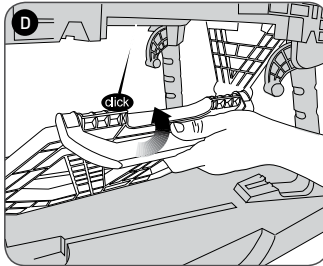
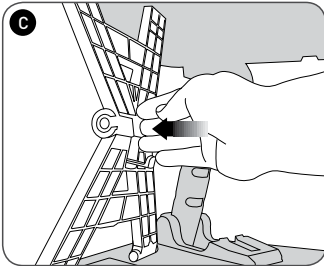
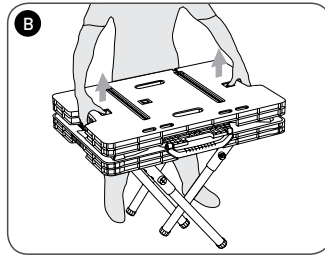
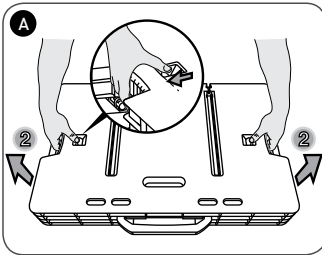

OPERATION: CLOSING THE WORKBENCH

1. Fold the centre support section down and push in on the side supports to unlock them (**figure F**)
2. Reach through the openings in the table top and grasp the lower section of the bench. Pull up on the lower section to begin collapsing the legs. (**figure G**)
3. Lower the unit to the ground as shown in **figure H**.
4. Once the unit is flat on the ground, press down on the table top to place the unit into its fully closed position as shown in **figure I**.

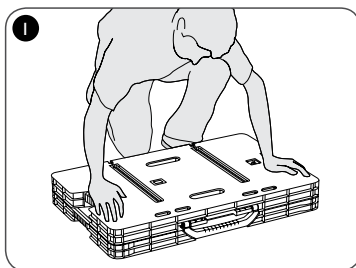
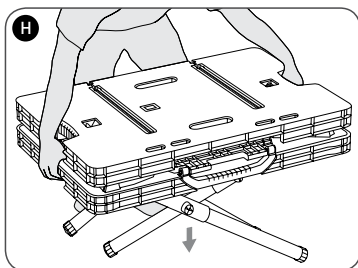
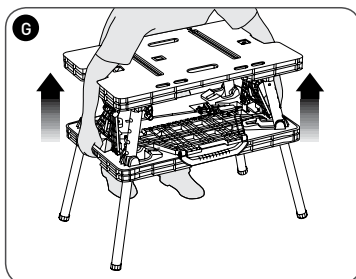
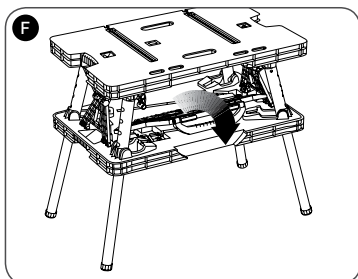

ADJUSTABLE CLAMPS

The two adjustable clamps can be used in both a vertical and horizontal mode. The long channels in the table top allow the clamps to be anchored in a stationary horizontal position. The shorter slots in the table top allow for the clamps to be used in a vertical position (**figure J**). **J1** through **J6** illustrate how to use the clamps in both horizontal and vertical modes.

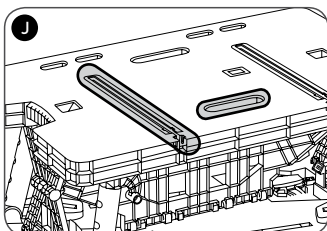

- J1** - To expand the opening of the clamp jaws, press in on the release lever and move the jaw as shown. The jaw that is attached to the handle can also be moved in the same manner or by squeezing and releasing the front handle.
- J2** - Line up the round post on the end of the clamp bar with the mating openings on both sides of the main slot in the tabletop as shown.
- J3** - To lock the clamp in a horizontal position, squeeze the front handle and line up the round protruding tabs with the mating openings in the tabletop (behind the openings mentioned in **J2** above).
- J4** - With the clamp in a fully horizontal position, release the front handle to lock the clamp in place. (To remove the clamp, squeeze the handle and lift up.)
- J5** - Depress the release lever and move the front jaw into position against the material to be clamped. Squeeze the front handle to apply pressure.
- J6** - To clamp vertically, insert the clamp through the slot in the tabletop as shown.

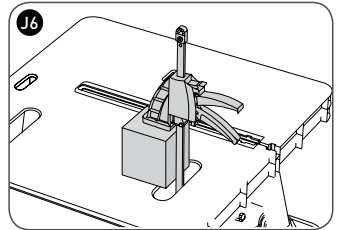
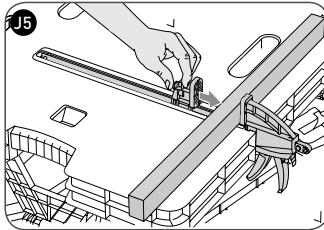
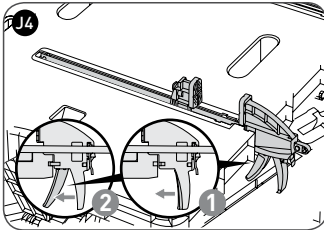
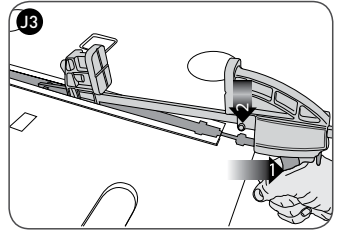
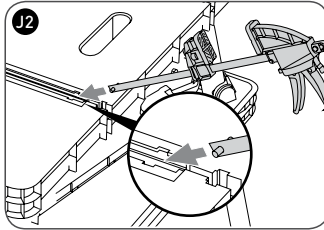
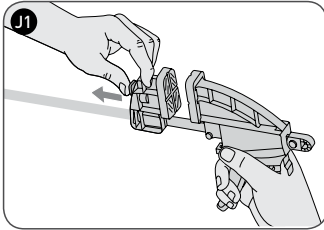

TRANSPORTING

Carry the unit by the convenient carrying handle as shown in figure K.

MAINTENANCE

Use only mild soap and damp cloth to clean the tool. Never let any liquid get inside the tool; never immerse any part of the tool into a liquid.

Patents Pending

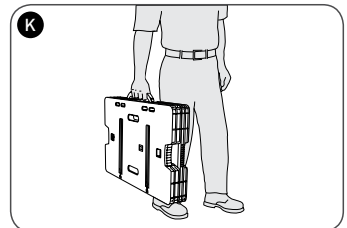

TABLE DE TRAVAIL PLIANTE

Guide d'utilisation



DIRECTIVES DE SÉCURITÉ IMPORTANTES

1. Ne pas charger plus de 453 kg (1000lb). Ne pas laisser de charges très lourdes sur la surface de travail pour des périodes de temps prolongées.
2. Équilibrer toujours les charges pour éviter un basculement de l'établi.
3. Ne pas utiliser l'atelier comme escabeau ou plate-forme fixe. Ne pas utiliser la plate-forme inférieure comme marche.
4. Ne pas ranger l'établi à l'extérieur ou dans un endroit humide.
5. Éviter d'utiliser une force excessive lors de l'utilisation des serre-joints fournis.
6. S'assurer que les pattes sont complètement déployées et que la surface centrale de soutien est en position et bien bloquée avant d'utiliser l'établi.
7. Lors de l'utilisation d'un outil électrique avec l'établi, suivre les consignes de sécurité de l'outil décrites dans le mode d'emploi de celui-ci.
8. Ne pas assembler ou fixer les outils électriques à une surface.
9. Toujours porter des lunettes protectrices lors de l'utilisation d'outils électriques.
10. Couper ou percer des trous dans la surface de travail de l'établi risque d'affaiblir la structure de soutien, d'endommager l'outil ou l'établi.
11. Être prudent lors de l'utilisation d'outils chauffants à haute température (pistolets thermiques, chalumeau, fer à souder et autres). Ces outils risquent d'endommager la surface de travail et de réduire la stabilité de l'établi lors de la fixation de matériel.
12. Ne pas ranger de liquides inflammables dans l'établi.

CONSERVER CES DIRECTIVES POUR UN USAGE ULTÉRIEUR

FONCTIONNEMENT: DÉPLOIEMENT DE L'ÉTABLI

L'établi portatif avec serre-joints est livré complètement plié.

Pour déployer l'établi:

1. Déposer l'établi à plat sur le sol.
2. Saisir les ouvertures des deux côtés du dessus de l'établi et tirer sur les loquets de blocage comme indiqué à la **figure A**.

⚠ MISE EN GARDE: ne pas déployer les pattes lorsque l'établi est plié (position fermée).

3. Avec les loquets en position ouverte, relever le dessus de l'établi. Les quatre pattes se déploieront et se bloqueront en position. Les appuis latéraux se déploieront également (**figure B**). Pour bloquer les appuis latéraux, appuyer sur leur surface interne jusqu'à ce qu'ils se bloquent en position (**figure C**).

⚠ MISE EN GARDE: Risque d'utilisation dangereuse. S'assurer que toutes les pattes (4) et les deux appuis latéraux sont correctement bloqués en position.

4. Une fois les appuis latéraux en position, soulever la section centrale de soutien par la poignée de transport jusqu'à ce qu'elle s'enclenche au centre (**figure D**).

5. Une fois la section centrale de soutien correctement bloquée en position, le bouton de VERROUILLAGE, comme indiqué à la **figure E**, sera visible.

⚠ MISE EN GARDE: Risque d'utilisation dangereuse. S'assurer que la section centrale de soutien est bloquée en position.

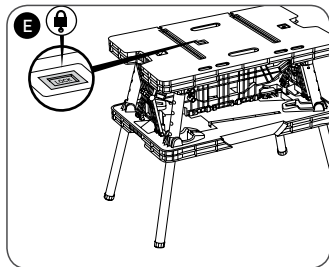
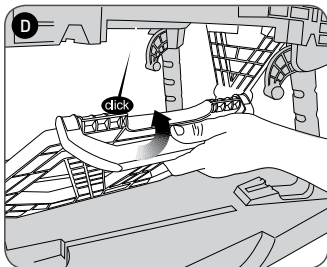
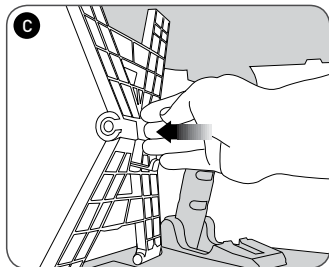
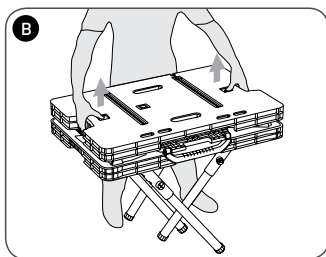
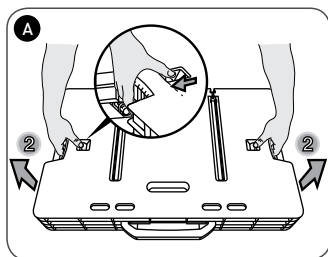

FONCTIONNEMENT: FERMETURE DE L'ÉTABLI

1. Replier la section centrale de soutien et poussez les appuis latéraux vers l'intérieur pour les débloquer. **(figure F)**
2. Saisir la section inférieure de l'établi en passant par les ouvertures du dessus de l'établi. Relever la section inférieure pour replier les pattes. **(figure G)**.
3. Abaisser le module au sol comme indiqué à la **figure H**.
4. Une fois le module bien à plat, appuyer sur le dessus de l'établi pour fermer complètement le module comme indiqué à la **figure I**.

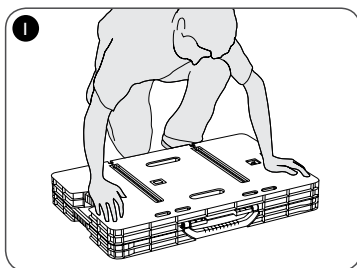
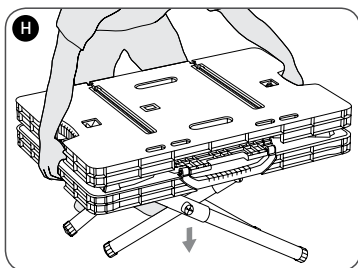
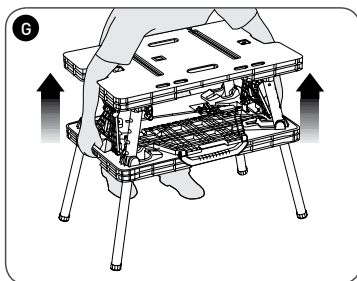
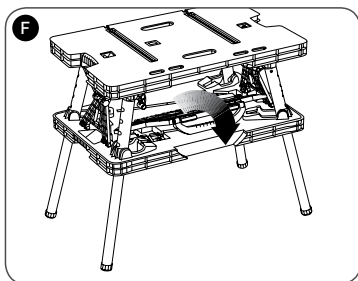

SERRE-JOINTS RÉGLABLES

Les deux serre-joints réglables s'utilisent en position verticale ou horizontale. Les deux grandes rainures sur le dessus de l'établi permettent de fixer les serre-joints en position horizontale stable. Les rainures plus courtes permettent l'utilisation des serre-joints en position verticale. **(figure J)**. Les **figures J1 à J6** illustrent l'utilisation des serre-joints en positions horizontale et verticale.

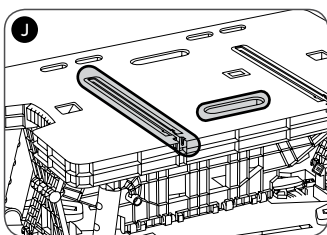

J1 - Pour ouvrir les mâchoires du serre-joint, enfoncer le levier de dégagement et déplacer la mâchoire libre comme indiquée. Il est également possible de déplacer la mâchoire fixe de la poignée de la même façon ou en pressant et en relâchant la poignée avant.

J2 - Aligner les goupilles, à l'extrémité de la barre du serre-joint, avec les ouvertures correspondantes, des deux côtés de la rainure principale du dessus de l'établi comme indiqué.

J3 - Pour bloquer le serre-joint en position horizontale, presser la poignée avant et aligner les onglets ronds en saillie avec les ouvertures correspondantes du dessus de l'établi (elles sont derrière les ouvertures pour les goupilles mentionnées précédemment en **J2**).

J4 - Une fois le serre-joint bien horizontal, relâcher la poignée avant pour le verrouiller en position. (pour dégager le serre-joint, presser la poignée et relever la barre).

J5 - Enfonce le levier de dégagement et appuyer la mâchoire avant contre le matériau à fixer. Presser sur la poignée avant pour appliquer une pression. **J6** - Pour installer le serre-joint en position verticale, l'enfiler dans la rainure comme indiqué.

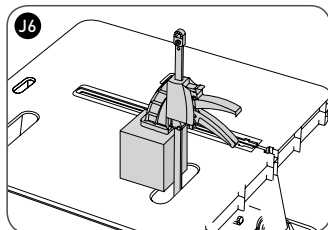
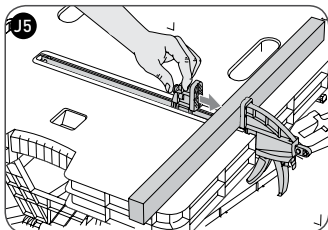
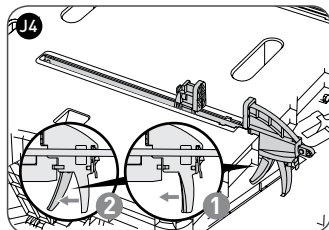
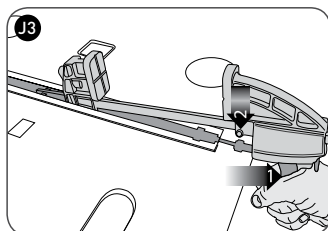
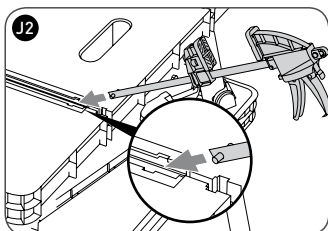
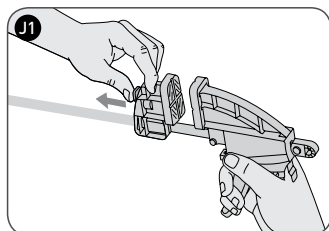

TRANSPORT

Transporter le module par la poignée de transport commode comme indiqué à la **figure K**.

ENTRETIEN

Entretien N'utiliser qu'un détergent doux et un chiffon humide pour nettoyer l'outil. Ne jamais laisser de liquide pénétrer dans l'outil et n'immerger aucune partie de l'outil dans un liquide.

IMPORTANT: pour assurer la SÉCURITÉ et la FIABILITÉ de ce produit, toutes les opérations de réparation, d'entretien et de réglage (autres que celles décrites aux présentes) doivent être effectuées dans un centre de service autorisé ou par du personnel qualifié; on ne doit utiliser que des pièces de rechange identiques.

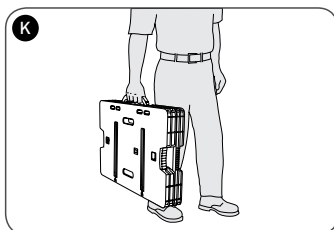

Brevets en instance

POUR CONTACTER NOTRE SERVICE CLIENTÈLE, VISITEZ NOTRE SITE WEB: WWW.KETER.COM

ZUSAMMENLEGBARE WERKBANK

Bedienungsanleitung



WICHTIGE SICHERHEITSHINWEISE

1. Nicht mit mehr als 453 Kg (1000 lbs) belasten. Lassen Sie schwere Gegenstände nicht für längere Zeit auf der Arbeitsoberfläche liegen.
2. Legen Sie keine unausgeglichene Gegenstände auf die Werkbank, da diese sonst umkippen könnte.
3. Benutzen Sie die Arbeitsoberfläche nicht als Stehleiter oder Plattform zum Stehen und benutzen Sie die untere Ebene nicht als Tritt.
4. Lagern Sie die Werkbank nicht im Freien oder an einem feuchten Ort.
5. Vermeiden Sie übermäßige Kraftanwendung beim Benutzen der Einspannvorrichtung.
6. Vergewissern Sie sich vor der Verwendung, dass die Standbeine völlig geöffnet sind und der Mittelträger sich in der richtigen Position befindet und gesichert ist.
7. Achten Sie beim Gebrauch eines Elektrowerkzeugs auf die Sicherheitshinweise.
8. Elektrowerkzeuge dürfen auf der Arbeitsfläche nicht befestigt oder eingespannt werden.
9. Tragen Sie bei der Arbeit immer eine Schutzbrille.
10. Das Schneiden oder Bohren in die Arbeitsfläche kann die Stützteile beeinträchtigen und das Werkzeug oder die Werkbank beschädigen.
11. Vorsicht beim Umgang mit heißen Werkzeugen (Heißluftpistolen, Lötlampen, Lötmasse usw.). Die Arbeitsfläche kann dabei beschädigt und die Möglichkeit zum Einspannen beeinträchtigt werden.
12. Lagern Sie keine entflammaren Flüssigkeiten auf der Werkbank.

BEWAHREN SIE DIESE BEDIENUNGSANLEITUNG FÜR EINE ZUKÜNFTIGE VERWENDUNG SORGFÄLTIG AUF

BEDIENUNG: ÖFFNEN DER WERKBANK

Die tragbare Werkbank mit einspannvorrichtung ist vollständig zusammengeklappt.

Aufklappen:

1. Legen Sie die Werkbank flach auf den Boden.
2. Fassen Sie die Öffnungen wie in **Abbildung A** gezeigt auf beiden Seiten der Oberseite an und entriegeln Sie die Sperren durch Herausziehen.

⚠ ACHTUNG: Ziehen Sie nicht die Beine heraus, solange sich die Werkbank in einer geschlossenen Position befindet.

3. Ziehen Sie die Arbeitsfläche beim Entriegeln der Sperren nach oben. Die vier Beine fallen dabei nach unten und rasten in ihrer Position ein. Die Seitenteile stellen sich dabei auf. **[Abbildung B]**.
4. Verriegeln Sie die Seitenteile durch Drücken von Innen, bis diese in ihrer Position eingerastet sind **[Abbildung C]**.

⚠ ACHTUNG: Vermeiden Sie das Risiko einer unsicheren Bedienung. Vergewissern Sie sich, dass alle vier Beine und die Seitenteile in der richtigen Position eingerastet sind.

5. Heben Sie das mittlere Stützteil nach dem sich die Seitenteile in Ihrer Position befinden am Griff an bis es mit einem „Klick“ in seiner Position eingerastet ist, wie in **Abbildung D** gezeigt.
6. Sobald das mittlere Stützteil in der richtigen Position eingerastet ist, wird der Sperrknopf wie in **Abbildung E** gezeigt, sichtbar.

⚠ ACHTUNG: Gefahr durch unsachgemäße Handhabung. Vergewissern Sie sich, dass das mittlere Stützteil in der richtigen Position eingerastet ist.

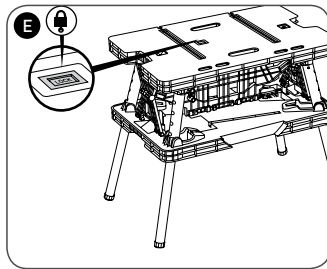
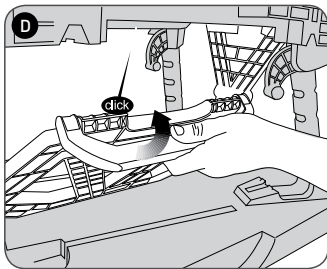
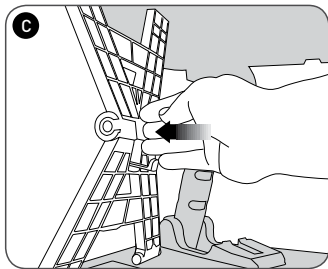
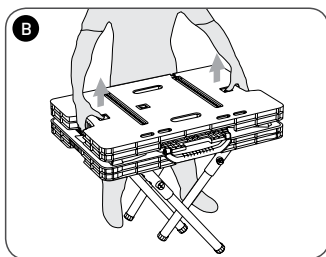
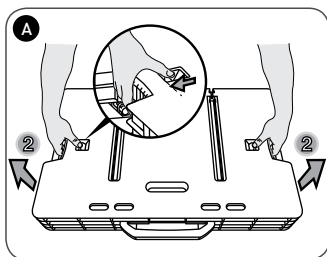

BEDIENUNG: EINKLAPPEN DER WERKBANK

1. Klappen Sie das mittlere Stützteil herunter und drücken Sie auf die Seitenteile, um diese zu entriegeln (**Abbildung F**).
2. Fassen Sie durch die Aussparungen der Arbeitsplatte und ergreifen Sie das untere Teil der Werkbank. Ziehen Sie das untere Teil nach oben, damit die Beine einklappen können. (**Abbildung G**)
3. Legen Sie die Werkbank wie in **Abbildung H** gezeigt auf den Boden.
4. Wenn die Werkbank flach auf dem Boden liegt, drücken Sie die Arbeitsfläche wie in **Abbildung I** gezeigt in die vollständig geschlossene Position.

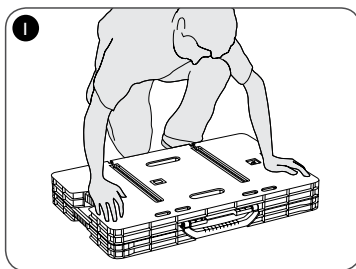
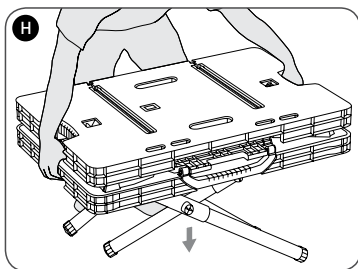
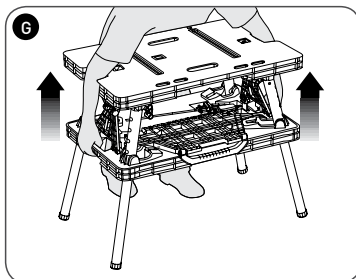
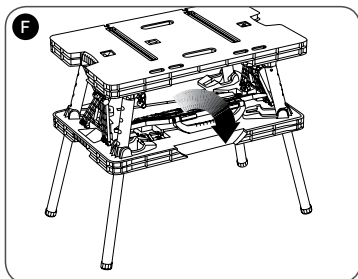

VERSTELLBARE ZWINGEN

Die beiden verstellbaren Zwingen können sowohl senkrecht als auch waagrecht verwendet werden. Die langen Nuten in der Arbeitsplatte ermöglichen das Verankern der Zwingen in einer festen waagerechten Position. Die kürzeren Nuten ermöglichen die Verwendung der Zwingen in einer senkrechten Position (**Abbildung J**). Die **Abbildungen J1** bis **J6** veranschaulichen, wie die beiden Zwingen sowohl in der waagerechten als auch in der senkrechten Position verwendet werden können

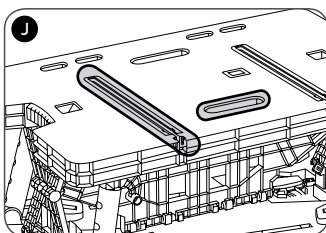

- J1** - Zum Erweitern der Öffnung zwischen den Zwingenbacken drücken Sie den Klemmhebel und verschieben die Backe wie gezeigt. Die am Griff befestigte Backe kann auf die gleiche Weise verschoben werden oder auch durch das Drücken und Entspannen des vorderen Griffs.
- J2** - Setzen Sie der Abbildung entsprechend das runde Teil am Ende der Zwingenschiene in die dafür vorgesehene Öffnung in der Hauptnut der Arbeitsplatte ein.
- J3** - Zum Verriegeln der Zwinge in waagerechter Position drücken Sie den vorderen Griff und setzen die runden, vorstehenden Nasen in die passenden Öffnungen auf der Arbeitsplatte ein (hinter den, in **J2** erwähnten Öffnungen).
- J4** - Wenn sich die Zwinge vollständig in waagerechter Position befindet, verriegeln Sie die Zwinge durch das Loslassen des vorderen Griffs (zum Entfernen drücken Sie den Griff und heben die Zwinge heraus).
- J5** - Drücken Sie den Klemmhebel herab und schieben Sie die vordere Zwinge in die Position gegen das einzuspannende Material. Drücken Sie den vorderen Griff, um Druck anzuwenden.
- J6** - Führen Sie die Zwinge wie gezeigt zum senkrechten Einspannen durch die Aussparung auf der Arbeitsplatte ein.

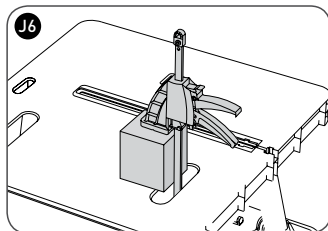
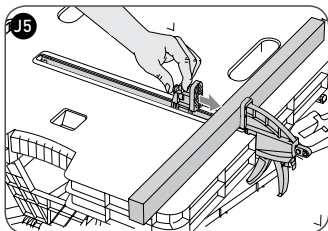
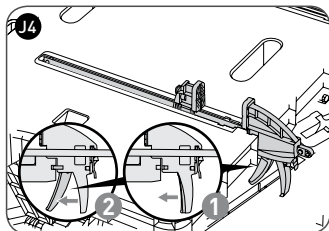
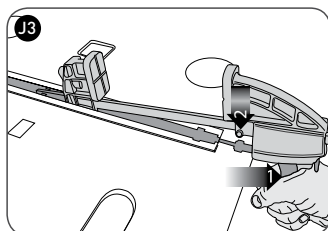
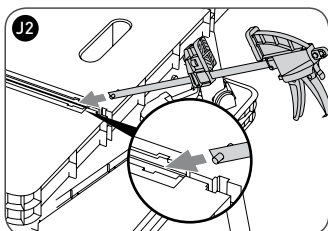
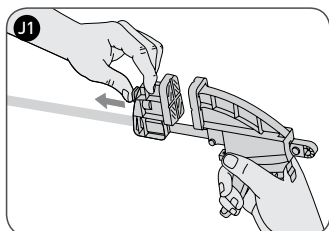

TRANSPORT

Tragen Sie die Werkbank wie in **Abbildung K** gezeigt an dem praktischen Tragegriff.

PFLEGE

Verwenden Sie zur Reinigung des Werkzeugs eine milde Seifenlauge und einen feuchten Lappen. Lassen Sie keine Flüssigkeit in das Werkzeug eindringen; tauchen Sie nie ein Teil des Werkzeugs in Flüssigkeiten ein.

Patents Pending

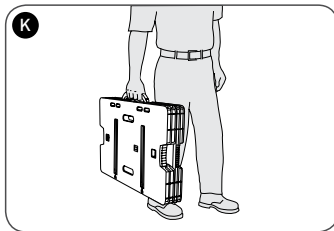

**FÜR UNSEREN KUNDENDIENST SUCHEN SIE BITTE UNSERE
WEBSITE AUF UNTER: WWW.KETER.COM**

MESA DE TRABAJO PLEGABLE

Manual de Instrucciones



INSTRUCCIONES IMPORTANTES SOBRE SEGURIDAD

1. No cargue más de 453 kg (1000 lb). No deje cargas pesadas sobre la superficie de trabajo durante períodos prolongados.
2. No coloque una carga desequilibrada que pueda volcar el banco.
3. No utilice el centro de trabajo como un escalón o una plataforma. No use la plataforma inferior como un escalón.
4. No guarde el banco a la intemperie o en un lugar húmedo.
5. Evite aplicar fuerza excesiva cuando use las abrazaderas suministradas.
6. Asegúrese de que las patas estén completamente abiertas y de que el soporte central esté en posición y trabado en el lugar.
7. Cuando use una herramienta eléctrica con el banco, siga las instrucciones de seguridad del manual de la herramienta.
8. No monte ni asegure herramientas eléctricas a ninguna superficie.
9. Cuando opere herramientas eléctricas, utilice siempre lentes de seguridad.
10. Cortar o taladrar sobre la superficie de trabajo puede debilitar los puntos de apoyo o dañar la herramienta o el banco.
11. Tenga cuidado cuando use herramientas de altas temperaturas (pistolas de calor, sopletes, soldadores, etc.). Pueden dañar la superficie de trabajo y reducir la capacidad de sujeción.
12. No guarde líquidos inflamables en el banco.

**CONSERVE LAS INSTRUCCIONES PARA VOLVER
A CONSULTAREN EL FUTURO**

FUNCIONAMIENTO: CÓMO ABRIR EL BANCO

El banco de sujeción portátil viene completamente plegado.

Para abrirlo:

1. Coloque el banco horizontal en el piso.
2. Agarre las aberturas en ambos costados de la parte superior de la mesa y tire de los cerrojos de liberación, como se muestra en la **figura A**.

⚠ PRECAUCIÓN: No tire de las patas cuando el banco esté cerrado.

3. Con los cerrojos de liberación hacia adentro, levante la parte superior de la mesa. Las cuatro patas se desplegarán y se trabarán en el lugar y los puntos de apoyo laterales se levantarán. **(Figura B)**

4. Para trabar los puntos de apoyo laterales, empuje hacia afuera desde el interior hasta que traben en el lugar **(Figura C)**.

⚠ PRECAUCIÓN: Riesgo de operación insegura. Asegúrese de que las cuatro patas y ambos puntos de apoyo laterales estén trabados en el lugar.

5. Para levantar la sección de apoyo central, después de bloquear los puntos de apoyo en posición, arrastre el mango hasta que escuche que encaja en el lugar, como se muestra en la **figura D**.

6. Cuando la sección de apoyo central esté correctamente trabada en el lugar, podrá ver el botón de bloqueo (LOCK) que se muestra en la **figura E**.

⚠ PRECAUCIÓN: Riesgo de operación insegura. Asegúrese de que la sección de apoyo central esté trabada en el lugar.

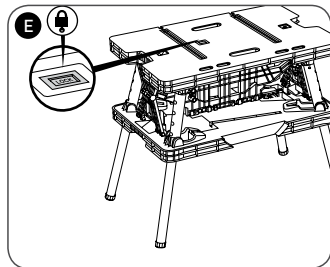
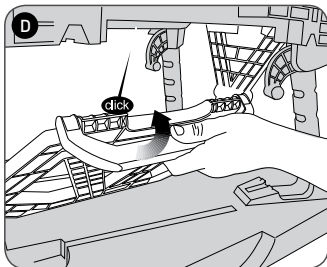
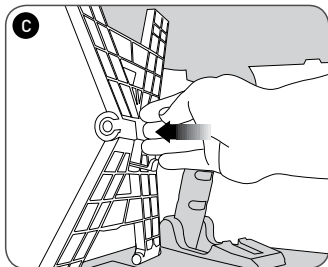
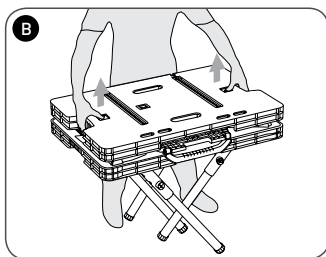
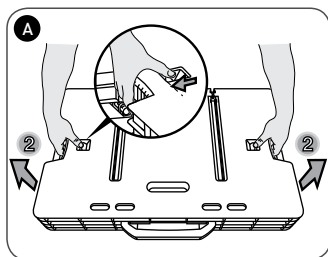

FUNCIONAMIENTO: CÓMO CERRAR EL BANCO

1. Pliegue la sección de apoyo central hacia abajo y empuje hacia adentro en los puntos de apoyo laterales para trabarlos. **(Figura F)**
2. Alcance las aberturas en la parte superior de la mesa y tome la sección inferior del banco. Tire hacia arriba de la sección inferior para comenzar a plegar las patas. **(Figura G)**
3. Baje la unidad al piso como se muestra en la **figura H**.
4. Una vez que la unidad está horizontal en el piso, presione la parte superior de la mesa hacia abajo para cerrar la unidad por completo, como se muestra en la **figura I**.

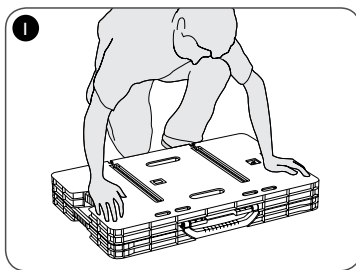
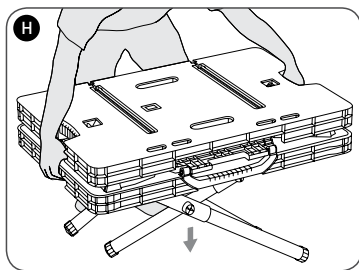
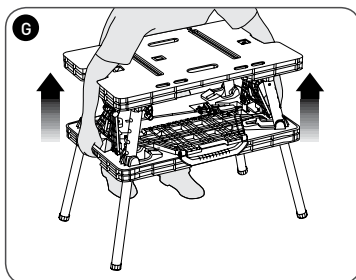
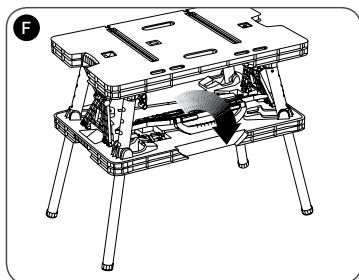

ABRAZADERAS AJUSTABLES

Las dos abrazaderas ajustables se pueden usar en posición vertical y horizontal. Los canales largos en la parte superior de la mesa permiten que las abrazaderas se fijen en posición horizontal. Las ranuras más cortas en la parte superior de la mesa permiten que las abrazaderas se usen en posición vertical. **(Figura J)**. Las **figuras J1 a J6** muestran cómo usar las abrazaderas en las posiciones vertical y horizontal.

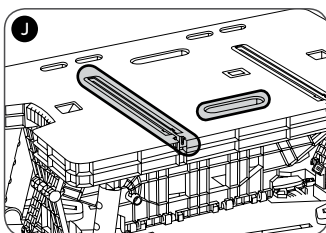

- J1** - Para expandir la abertura de las mordazas de las abrazaderas, presione la palanca de liberación y mueva la mordaza como se muestra. La mordaza que está acoplada al mango también se puede mover de la misma manera o apretando y liberando el mango delantero.
- J2** - Alinee el poste redondo en el extremo de la barra de la abrazadera con las aberturas correspondientes en ambos lados de la ranura principal en la parte superior de la mesa, como se muestra.
- J3** - Para trabar la abrazadera en posición horizontal, apriete el mango delantero y alinee las lengüetas redondas que sobresalen con las aberturas correspondientes en la parte superior de la mesa (detrás de las aberturas mencionadas en **J2**).
- J4** - Con la abrazadera completamente en posición horizontal, libere el mango delantero para trabar la abrazadera en el lugar. (Para quitar la abrazadera, apriete el mango y levante).
- J5** - Oprima la palanca de liberación y mueva la mordaza delantera contra el material que desea sujetar. Apriete el mango delantero y aplique presión.
- J6** - Para sujetar en posición vertical, introduzca la abrazadera en la ranura que está en la parte superior de la mesa, como se muestra.

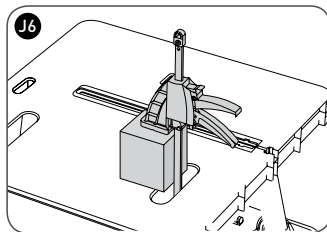
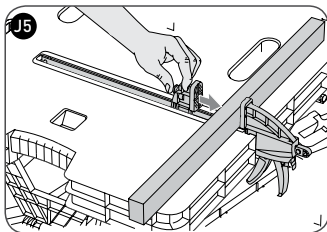
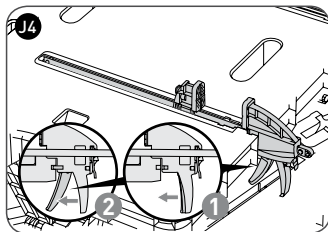
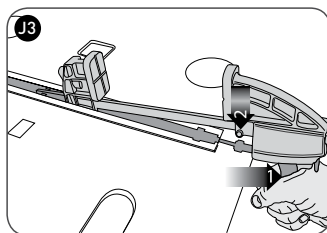
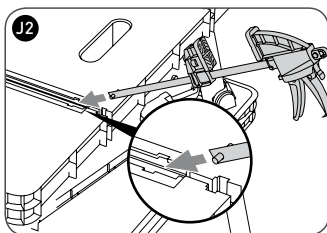
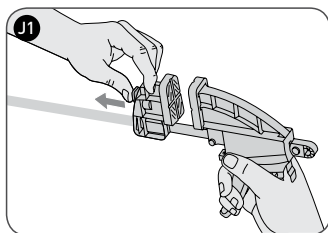

TRANSPORTE

Transporte la unidad del mango de transporte correspondiente, como se muestra en la figura **K**.

MANTENIMIENTO

Para limpiar la herramienta, sólo utilice jabón suave y un paño húmedo. Nunca permita que penetre líquido dentro de la herramienta, ni sumerja ninguna de las piezas en un líquido.

IMPORTANTE: para garantizar la **SEGURIDAD** y la **CONFIABILIDAD** del producto, las reparaciones, el mantenimiento y los ajustes deberán efectuarse en centros de servicio autorizado u otras organizaciones de servicio calificado, que utilicen siempre refacciones idénticas.

Patentes Pendientes

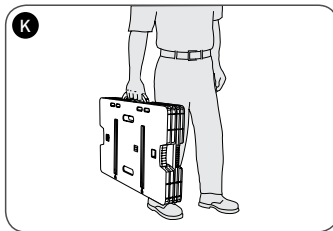

PARA SERVICIOS DE ATENCIÓN AL CLIENTE, VISITE NUESTRO SITIO WEB EN: WWW.KETER.COM



Help us spread the word
facebook.com/KeterPlastic



Follow us on Twitter
@ KeterTweets



KETER.COM