

Instrucciones

# CC240PT



**ALOVALA®**

Millasur, SL.  
Rúa Eduardo Pondal, nº 23 - Pol. Ind. Sigüeiro  
15688 - Oroso - A Coruña 981 696465 [www.millasur.com](http://www.millasur.com)



**ANOVA** desea felicitarle por haber elegido uno de nuestros productos y le garantiza la asistencia y cooperación que siempre ha distinguido a nuestra marca a lo largo del tiempo.

Esta máquina está diseñada para durar muchos años y para ser de gran utilidad si es usada de acuerdo con las instrucciones contenidas en el manual de usuario. Le recomendamos, por tanto, leer atentamente este manual de instrucciones y seguir todas nuestras recomendaciones.

Para más información o dudas puede ponerse en contacto mediante nuestros soportes web como [www.anovamaquinaria.com](http://www.anovamaquinaria.com).

## INFORMACIÓN SOBRE ESTE MANUAL

Preste atención a la información proporcionada en este manual y en el aparato por su seguridad y la de otros.

- Este manual contiene instrucciones de uso y mantenimiento.
- Lleve este manual consigo cuando vaya a trabajar con la máquina.
- Los contenidos son correctos a la hora de la impresión.
- Se reservan los derechos de realizar alteraciones en cualquier momento sin que ello afecte nuestras responsabilidades legales.
- Este manual está considerado parte integrante del producto y debe permanecer junto a este en caso de préstamo o reventa.
- Solicite a su distribuidor un nuevo manual en caso de pérdida o daños.

## LEA ATENTAMENTE ESTE MANUAL ANTES DE USAR LA MÁQUINA

Para asegurar que su máquina proporcione los mejores resultados, lea atentamente las normas de uso y seguridad antes de utilizarla.

### OTRAS ADVERTENCIAS:

Una utilización incorrecta podría causar daños a la máquina u a otros objetos.

La adaptación de la máquina a nuevos requisitos técnicos podría causar diferencias entre el contenido de este manual y el producto adquirido.

Lea y siga todas las instrucciones de este manual. Incumplir estas instrucciones podría resultar en daños personales graves.

## ADVERTENCIA:

Para su propia seguridad, lea este manual antes de intentar operar su nueva unidad. El incumplimiento de las instrucciones puede provocar lesiones graves. Dedique unos momentos para familiarizarse con su segadora antes de cada uso. Guarde este manual en un lugar seguro, para que la información esté disponible en todo momento. Si entrega el equipo a otra persona, entregue también estas instrucciones de funcionamiento y las normas de seguridad.

El equipo sólo se puede utilizar para las tareas que está diseñado. Cualquier otro uso se considera un caso de uso indebido. El usuario / operador, y no el fabricante, serán responsables por cualquier daño o lesión de cualquier tipo causado como resultado de esto.

El cortacésped de gasolina está destinado a uso personal, es decir, para su uso en el hogar y los ambientes de jardinería. El uso personal de la cortadora de césped se refiere a un tiempo de funcionamiento anual que generalmente no supera el de 50 horas, período durante el cual la máquina se utiliza principalmente para mantener jardines residenciales y jardines de hogar/afición a pequeña escala. Se excluyen las instalaciones públicas, las salas deportivas y las aplicaciones agrícolas/forestales.

Tenga en cuenta que nuestro equipo no ha sido diseñado para su uso en aplicaciones comerciales o industriales. Nuestra garantía se anulará si la máquina se utiliza bajo las condiciones mencionadas anteriormente o para fines equivalentes. Las instrucciones de funcionamiento suministradas por el fabricante deben mantenerse y consultarse para garantizar que la segadora se utilice y mantenga correctamente. Las instrucciones contienen información valiosa sobre las condiciones de operación, mantenimiento y condiciones de servicio.

**¡Importante!** Debido al alto riesgo de lesiones corporales al usuario, la cortadora de césped no se puede usar para recortar arbustos, setos o plantas grandes, para cortar vegetación escalada, techos plantados o césped cultivado en balcones, para limpiar (aspirar) la suciedad y los escombros en pasillos, o cortar árboles. Además, la cortadora de césped no se puede utilizar como un cultivador de potencia para nivelar las áreas altas tales como colinas. Por razones de seguridad, el cortacésped no puede utilizarse como unidad de accionamiento para otras herramientas de trabajo o juegos de herramientas de ningún tipo.

## CONTENIDO

SECCIÓN 1 SÍMBOLOS MARCADOS EN EL PRODUCTO
SECCIÓN 2 REGLAS GENERALES DE SEGURIDAD
SECCIÓN 3 DESCRIPCIÓN DE PIEZAS
SECCIÓN 4 INFORMACIÓN TÉCNICA
SECCIÓN 5 ENSAMBLAJE
SECCIÓN 6 INSTRUCCIONES DE OPERACIÓN
SECCIÓN 7 INSTRUCCIONES DE MANTENIMIENTO
SECCIÓN 8 LUBRICACIÓN
SECCIÓN 9 LIMPIEZA
SECCIÓN 10 INSTRUCCIONES DE ALMACENAMIENTO
SECCIÓN 11 SOLUCIÓN DE PROBLEMAS
SECCIÓN 12 GARANTÍA
SECCIÓN 13 MEDIO AMBIENTE
SECCIÓN 14 DESPIECE
SECCIÓN 15 EC-DECLARACIÓN DE CONFORMIDAD

### ADVERTENCIA :

Para su propia seguridad lea este manual antes de intentar operar su nueva unidad. El incumplimiento de las instrucciones puede provocar lesiones personales graves. Pase unos momentos para familiarizarse con su segadora antes de cada uso.

#### 1. SÍMBOLOS MARCADOS EN EL PRODUCTO (En la cubierta posterior)



Figura A:

- B.1 Lea el Manual del Operador.
- B.2 Mantenga a los espectadores alejados.
- B.3 Preste más atención a las manos y los pies del operador para evitar lesiones.
- B.4 El combustible es inflamable, mantenga el fuego alejado. No agregue combustible con la máquina en funcionamiento.
- B.5 Vapores tóxicos; No opere dentro de la casa.
- B.6 Cuando siegue, por favor use las gafas y los tapones para los oídos para defender al operador.
- B.7 Al reparar, tome por favor la bujía, y después reparela según el manual operacional.
- B.8 Precaución: El motor está caliente.

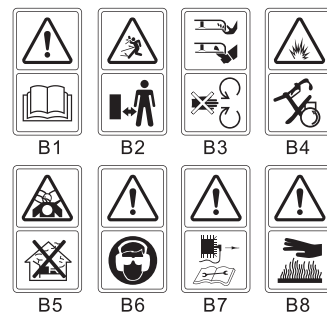

Figura B: Etiqueta de seguridad encontrada en el cortacésped: **MANTENGA LAS MANOS Y LOS PIES ALEJADOS.**

**Advertencia:** Mantenga los letreros de seguridad claros y visibles en el equipo. Reemplace los letreros de seguridad si faltan o son ilegibles.

## 2. REGLAS GENERALES DE SEGURIDAD

**⚠️ ADVERTENCIA:** Cuando use herramientas de gasolina, siempre se deben seguir las precauciones básicas de seguridad, incluyendo lo siguiente para reducir el riesgo de lesiones personales graves y / o daños a la unidad. Lea todas estas instrucciones antes de operar este producto y guarde estas instrucciones para futuras referencias.

**⚠️ ADVERTENCIA:** Esta máquina produce un campo electromagnético durante su funcionamiento. Este campo puede en algunas circunstancias interferir con los implantes médicos activos o pasivos. Para reducir el riesgo de lesiones graves o mortales, recomendamos a las personas con implantes médicos que consulten a su médico y al fabricante del implante médico antes de operar esta máquina.

### Capacitación

- Lea atentamente las instrucciones. Debe habituarse a los controles y el uso apropiado del equipo;
- Nunca permita que los niños o personas que no estén familiarizadas con estas instrucciones usen la cortadora de césped. Las regulaciones locales pueden restringir la edad del operador;
- Nunca siga mientras las personas, especialmente los niños, o las mascotas estén cerca;
- Tenga en cuenta que el operador o usuario es responsable de accidentes o peligros que ocurran a otras personas o sus propiedades.
- Los operadores deben recibir una formación adecuada sobre el uso, el ajuste y el funcionamiento de la máquina, incluidas las operaciones prohibidas.

### Preparación

- Mientras siega, siempre use calzado y pantalones largos. No utilice el equipo cuando esté descalzo o use sandalias abiertas.
- Inspeccione minuciosamente el área donde se va a utilizar el equipo y quite todos los objetos, tales como piedras, juguetes, palos y alambres, que pueden ser arrojados por la máquina;
- **ADVERTENCIA** - La gasolina es altamente inflamable.
  - Almacene el combustible en contenedores específicamente diseñados para este fin.
  - Coloque combustible solo al aire libre y no fume durante el proceso de recarga.
  - Añada el combustible antes de arrancar el motor. Nunca retire la tapa del depósito de combustible o agregue gasolina mientras el motor está en marcha o cuando el motor está caliente.
  - Si se derrama gasolina, no intente arrancar el motor, pero aleje la máquina de la zona de derrame y evite crear cualquier fuente de ignición hasta que se hayan disipado los vapores de la gasolina.
  - Sustituya todas las tapas del depósito de combustible y el contenedor de forma segura;
- Reemplace los silenciadores defectuosos.
- Antes de usar, inspeccione siempre visualmente para ver que las cuchillas, los pernos de las cuchillas y el conjunto de la cuchilla no están desgastados o dañados. Reemplace las hojas y pernos gastados o dañados en conjuntos para preservar el equilibrio.

### Operación

- No haga funcionar el motor en un espacio confinado en el que se puedan acumular humos peligrosos de monóxido de carbono.
- ¡Advertencia! No utilice la cortadora de césped cuando exista un riesgo de relámpagos.
- Se recomienda limitar la duración de la operación, para minimizar los riesgos de ruido y vibraciones.
- Tenga cuidado al usar la cortadora de césped en pendientes y cerca de bajadas, zanjas o

terraplenes.

- Corte sólo a la luz del día o con buena luz artificial.
- Evite operar el equipo en césped húmedo, cuando sea factible.
- Siempre asegúrese de estar sentado en las pendientes.
- Camine, nunca corra.
- Para máquinas giratorias de ruedas, siga a través de la cara de pendientes, nunca hacia arriba y hacia abajo.
- Tenga extremo cuidado al cambiar de dirección en pendientes;
- No corte las pendientes excesivamente empinadas.
- Tenga mucho cuidado al retroceder o tirar de la segadora hacia usted.
- Detenga la cuchilla si tiene que inclinar la cortadora de césped para transportarla cuando cruce otras superficies distintas de la hierba y al transportar la segadora hacia y desde la zona a segar.
- Nunca opere la cortadora de césped con protectores defectuosos, o sin dispositivos de seguridad, por ejemplo deflectores y / o cazadores de césped.
- Precaución: La cortadora de césped no debe ser operada sin el protector de césped entero o el protector de apertura de descarga de cierre automático.
- No modifique los ajustes del regulador del motor ni sobrecargue el motor.
- No modifique ni altere ningún ajuste sellado para el control de velocidad del motor.
- Los sistemas o características de seguridad de la cortadora de césped no deben ser manipulados ni deshabilitados.
- Desenganche todas las cuchillas y los embragues de accionamiento antes de arrancar el motor.
- Ponga en marcha el motor cuidadosamente según las instrucciones y con los pies bien alejados de las cuchillas.
- No incline la segadora cuando arranque el motor.
- No ponga en marcha el motor cuando esté parado frente al conducto de descarga.
- No ponga las manos o los pies cerca o debajo de las piezas giratorias. Manténgase alejado de la abertura de descarga en todo momento.
- Nunca levante ni lleve una cortadora de césped mientras el motor esté en marcha.
- Detenga el motor y desconecte el cable de la bujía, asegúrese de que todas las partes móviles se hayan detenido completamente y, en caso de haber llave, quite la llave en los siguientes casos:
  - Antes de limpiar las obstrucciones o desatascar el conducto.
  - Antes de revisar, limpiar o trabajar en la segadora;
  - Después de golpear un objeto extraño. Inspeccione la cortadora de césped por daños y realice reparaciones antes de reiniciar y operar la cortadora de césped.
  - Si el cortacésped empieza a vibrar anormalmente (revise inmediatamente).
- Detenga el motor y desconecte el cable de la bujía, asegúrese de que todas las partes móviles se hayan detenido completamente y, en caso de haber llave, quite la llave:
- Siempre que deje la cortadora de césped.
- Antes de colocar combustible.
- Reduzca el ajuste del acelerador durante el apagado del motor y, si el motor está provisto de una válvula de cierre, cierre el paso de combustible al final de la siega.

### Mantenimiento y almacenamiento

- Mantenga todas las tuercas, pernos y tornillos apretados para asegurarse de que el equipo está en condiciones de trabajo seguras.
- Nunca guarde el equipo con gasolina en el tanque dentro de un edificio donde los gases puedan alcanzar una llama o una chispa;
- Deje que el motor se enfríe antes de guardarlo en cualquier recinto; limpie y realice mantenimiento a la cortadora de césped antes de guardarla.
- Para reducir el riesgo de incendio, mantenga el motor, el silenciador, el compartimento de

las pilas y el depósito de gasolina libres de hierba, hojas o grasa excesiva;

- Verifique frecuentemente que el recogedor de césped no presente desgaste ni deterioro.
- Reemplace las partes gastadas o dañadas por seguridad.
- Si el tanque de combustible tiene que ser drenado, esto debe hacerse al aire libre.

• El mantenimiento incorrecto, el uso de componentes de reemplazo no conformes o la remoción o modificación de componentes de seguridad pueden dañar la cortadora de césped y dañar gravemente a los operadores.

- Utilice únicamente las cuchillas y las piezas de repuesto recomendadas por el fabricante. El uso de piezas no originales puede dañar la máquina y dañar a los operarios. Mantenga la cortadora de césped en buenas condiciones de trabajo.

**⚠ PRECAUCIÓN:** No toque la cuchilla giratoria.

**⚠ PRECAUCIÓN:** Reabastezca el combustible en un área bien ventilada con el motor detenido.

### 3. DESCRIPCIÓN DE LAS PIEZAS



Figura 1

- |                     |                           |                        |
|---------------------|---------------------------|------------------------|
| 1. Mango de control | 2. Mando arranque/trabajo | 3. Tirador de arranque |
| 4. Guía de cuerda   | 5. Ajuste manillar        | 6. Colector de hierba  |
| 7. Ajuste de altura | 8. Chasis                 | 9. Bujía               |
| 10. Ajuste cable    | 11. Cebador arranque      | 12. Mando tracción     |

**Incluye:** Llave de bujía



### 4. INFORMACIÓN TÉCNICA

Modelo	CC240PT
Tipo de motor	MA135
Autopropulsado	Si
Desplazamiento del motor	135 cm <sup>3</sup>
Potencia Nominal	2.4kW
Ancho de la hojilla	400 mm
Velocidad a máxima potencia	2800/min
Capacidad del tanque de combustible	1.2L
Capacidad del recogedor de hierba	50 L
Peso Neto	25 kg
Ajuste de altura	25-75 mm, 5 ajustes

Nivel de presión acústica garantizado en la posición del operador (De acuerdo a EN ISO 5395-1 Annex F & EN ISO 5395-2, EN ISO 4871)	83 dB(A) K=3dB(A)
Nivel de potencia del sonido medido	91.1 dB(A) K=1.94 dB(A)
Nivel de potencia de sonido garantizado (De acuerdo 2000/14/EC)	96 dB(A)
Vibración (De acuerdo a EN ISO 5395-1 Annex G & EN ISO 5395-2)	2.988 m/s <sup>2</sup> K=1.5 m/s <sup>2</sup>

### 5. ENSAMBLADO

#### 5.1 MANGO PLEGABLE

1. Fijar las dos barras inferiores del manillar y atornillar con los tornillos proporcionados. (Fig. 2A/2B)
2. Levante las dos palancas de bloqueo para liberar el manillar superior y despléguelo.
3. Empuje la palanca de bloqueo para cerrar el manillar en la posición de funcionamiento. (Fig. 2B)
4. Ajuste la tensión girando la contratuerca con una llave adecuada. (Fig. 2B)
5. Coloque la abrazadera en la posición indicada y luego conecte el cable. (Fig.2C)



Fig. 2A

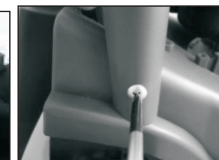

Fig. 2B

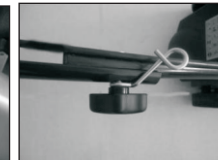

Fig. 2C



Fig. 2D

#### 5.2 MONTAJE Y DESMONTAJE DEL RECOLECTOR DE HIERBA

1. Montaje: levante la cubierta trasera y el enganche del recolector de césped en la parte trasera de la segadora.
2. Para quitar: agarre y levante la cubierta trasera, retire el recogedor de césped.



Fig. 3A



Fig. 3B

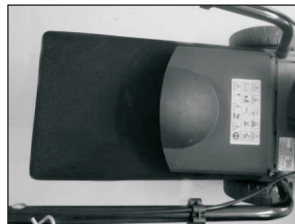

Fig. 3C

### 5.3 MANILLAR DE ARRANQUE

Mueva el mango de arranque del motor a la guía de la cuerda.



Fig. 4

### 5.4 ALTURA DE CORTE

Aplice presión hacia afuera para desenganchar la palanca de la cremallera. Mueva la palanca hacia adelante o hacia atrás para ajustar la altura. (Fig. 5)



Fig. 5

## 6. INSTRUCCIONES DE OPERACIÓN



Realice servicio al motor con gasolina y aceite como se indica en el manual que se encuentra junto a la máquina. Lea las instrucciones detenidamente.

- ⚠ ADVERTENCIA:** La gasolina es altamente inflamable. Almacene el combustible en recipientes diseñados específicamente para este propósito. Reabastezca solo al aire libre, antes de arrancar el motor y no fume durante el reabastecimiento o el manejo de combustible.
- Nunca retire la tapa del depósito de combustible o agregue gasolina mientras el motor está en marcha o cuando el motor está caliente.
- Si se derrama gasolina, no intente arrancar el motor, aleje la máquina de la zona de derrame y evite crear cualquier fuente de ignición hasta que se hayan disipado los vapores de gasolina.

Reemplace todos los depósitos de combustible y tapas del contenedor firmemente. Antes de inclinar la segadora para mantener la cuchilla o drenar el aceite, extraiga el combustible del tanque.

- ⚠ ADVERTENCIA:** Nunca llene el depósito de combustible en interiores, con el motor en marcha o hasta que el motor se haya enfriado por lo menos 15 minutos después de haber funcionado.

### 6.1 PARA INICIAR EL MOTOR Y ACOPLAR EL CORTE

- La unidad está equipada con un enchufe sobre el extremo de la bujía, asegúrese de que el lazo metálico en el extremo del cable de la bujía (dentro del enchufe) esté asegurado sobre la punta metálica de la bujía.
- Al arrancar el motor frío, gire la palanca del acelerador a la posición  (Fig. 9A). Al calentar el motor en funcionamiento, gire la palanca del acelerador a la posición  (Fig. 9A).
- Colóquese de pie detrás de la unidad, agarre la manija de control del freno y manténgala contra el mango superior como se muestra en la figura 9B.
- Sujete el mango del arrancador como se muestra en la Fig. 9B y levántelo rápidamente. Devuélvalo lentamente al perno guía de la cuerda después de que el motor comience. Suelte la manija de control del freno para detener el motor y la cuchilla.

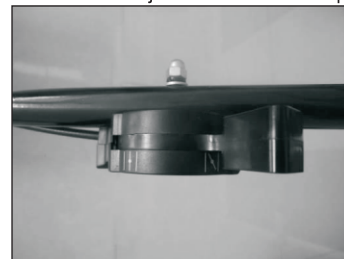

Fig. 9A

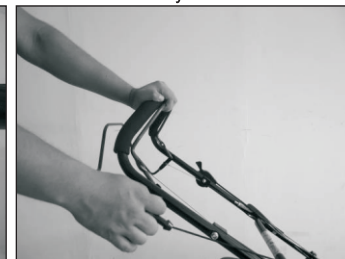

Fig. 9B

- ⚠** Arranque el motor cuidadosamente de acuerdo con las instrucciones y con los pies bien alejados de la cuchilla.
- ⚠** No incline la segadora cuando arranque el motor. Arranque el cortacésped sobre una superficie nivelada, libre de hierba alta o de obstáculos.
- ⚠** Mantenga las manos y los pies alejados de las partes giratorias. No arranque el motor cuando esté parado frente a la abertura de descarga.

### 6.2 PROCEDIMIENTOS DE USO

Durante el funcionamiento, sujete firmemente la manija del freno con ambas manos.

- ⚠ Nota:** Durante el funcionamiento, cuando se suelta el mango del freno, el motor se detendrá y, por lo tanto, parará la operación de la segadora.

- ⚠ ADVERTENCIA:** Para evitar cualquier arranque involuntario de la segadora, esta viene equipada con un freno de motor que debe ser retirado antes de que el motor pueda arrancarse. Cuando se suelta la palanca de control del motor, debe volver a su posición inicial, momento en el que el motor se apaga automáticamente.
- Nota:** Freno del motor (mango del freno): Utilice la palanca para detener el motor. Al soltar la palanca, el motor y la hoja se detendrán automáticamente. Para cortar, mantenga la palanca en la posición de trabajo. Antes de empezar a cortar, compruebe la palanca de arranque / parada varias veces para asegurarse de que está funcionando correctamente. Asegúrese de que el cable de tensión puede ser operado suavemente (es decir, no está atrapado o retorcido de ninguna manera)

### 6.3 PARA DETENER EL MOTOR

**PRECAUCIÓN:** La cuchilla continúa girando durante unos segundos después de apagar el motor.

1. Suelte la manija de control del freno para detener el motor y la cuchilla. (Fig. 9)
2. Desconecte y conecte a tierra el cable de la bujía tal como se indica en el manual del motor, para evitar un arranque accidental mientras el equipo esté desatendido.



Fig. 9

### 6.4 CONEXIÓN DE TRACCIÓN

Agarre el mango de control de auto-accionamiento, el cortacésped se moverá hacia adelante automáticamente con unos 3,2 km / h (Fig. 10), suelte el mango de auto-conducción, el cortacésped dejará de moverse.

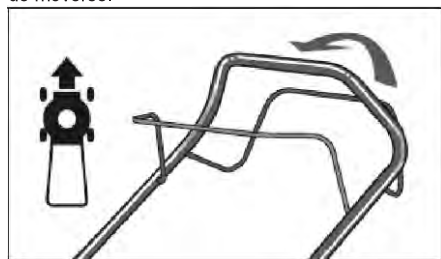

Fig. 10

### 6.5 PARA LOS MEJORES RESULTADOS EN EL CORTE

Limpie de escombros y suciedad el césped. Asegúrese de que el césped esté limpio de piedras, palos, alambre u otros objetos extraños que podrían ser lanzados accidentalmente por el cortacésped en cualquier dirección y causar lesiones personales graves al operador y otros, así como daños a la propiedad y los objetos circundantes.

No corte la hierba mojada. Para una siega efectiva no corte la hierba mojada porque tiende a pegarse a la parte inferior de la cubierta evitando el corte apropiado de los recortes de césped.

Corte no más de 1/3 de la longitud de la hierba. El corte recomendado para segar es 1/3 de la longitud de la hierba.

La velocidad tendrá que ser ajustada para que los recortes se puedan dispersar uniformemente en el césped de ser el caso para opciones mulching. Para un corte especialmente difícil en césped espeso puede ser necesario utilizar una de las velocidades más lentas para obtener un corte limpio y eficaz.

Al cortar hierba larga puede que tenga que cortar el césped en dos pasadas, bajando la hoja otro 1/3 de la longitud para el segundo corte y tal vez el corte con un patrón diferente al que se utilizó la primera vez. La superposición del corte en cada paso también ayudará a limpiar cualquier recorte extraviado que quede en el césped.

El cortacésped siempre debe ser operado a todo gas para obtener el mejor corte y permitir que haga el trabajo de la siega más eficaz.

Limpie la parte inferior de la cubierta. Asegúrese de limpiar la parte inferior de la plataforma de corte después de cada uso para evitar una acumulación de hierba, lo que impide el acolchado adecuado. Si lo limpia con

agua déjelo secar adecuadamente y engrase las partes con rodamientos y de tracción para evitar su corrosión o pegado.

Limpieza de hojas. La limpieza de hojas también puede ser beneficiosa para su césped. Cuando siegue las hojas, asegúrese de que estén secas y no estén demasiado gruesas sobre el césped. No espere que todas las hojas estén fuera de los árboles antes de cortar.

**ADVERTENCIA:** Si golpea un objeto extraño, pare el motor. Retire el cable de la bujía, inspeccione minuciosamente la segadora para detectar cualquier daño y repare el daño antes de reiniciarla y operarla. La vibración extensa de la segadora durante el funcionamiento es una indicación de daño. La unidad debe ser inspeccionada y reparada rápidamente.

### 6.6 COLECTOR DE CÉSPED

Si el saco está lleno de hierba, vaciará y limpia la bolsa, asegúrese de que esté limpia y asegúrese de que su malla esté ventilada. Figura 11

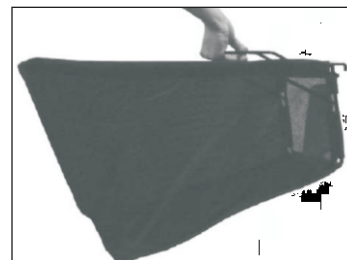

Fig. 11

### 6.7 CUBIERTA

La parte inferior de la plataforma de la cortadora debe ser limpiada después de cada uso para evitar la acumulación de recortes de césped, hojas, suciedad u otra materia. Si se permite que estos residuos se acumulen, se invitará a la oxidación y la corrosión, y puede prevenir el abonado adecuado. La cubierta se puede limpiar inclinando el cortacésped y raspando con una herramienta adecuada (asegúrese de que el cable de la bujía está desconectado).

### 6.8 INSTRUCCIONES PARA AJUSTE DE ALTURA

**PRECAUCIÓN:** No realice en ningún momento ajustes a la cortadora de césped sin antes detener el motor y desconectar el cable de la bujía.

**PRECAUCIÓN:** Antes de cambiar la altura de corte, detenga la segadora y desconecte el cable de la bujía.

**Su segadora está equipada con una palanca de ajuste central de altura que ofrece 5 posiciones.(Fig.12)**

La altura (de la hoja al suelo) se puede ajustar de 25 mm a 75 mm (5 posiciones de altura).

1. Pare el cortacésped y desconecte el cable de la bujía antes de cambiar la altura de corte del cortacésped.
2. La palanca central de ajuste de altura le ofrece 5 posiciones de altura diferentes.

Posición 1: 25mm / Posición 2: 75mm

Para cambiar la altura de la rueda trasera, apriete la palanca de ajuste hacia la rueda, moviéndola hacia arriba o hacia abajo hasta la altura seleccionada.

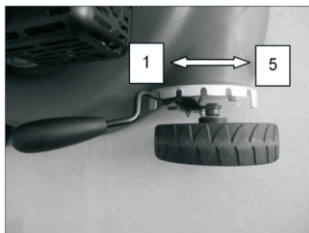

Fig. 12

## 7. INSTRUCCIONES DE MANTENIMIENTO

### BUJÍA

Utilice únicamente una bujía de reemplazo original. Para obtener los mejores resultados, reemplace la bujía cada 100 horas de uso.

### PASTILLAS DE FRENO

Compruebe y / o reemplace las pastillas de freno del motor en el agente de servicio regularmente, sólo las piezas originales se pueden utilizar como reemplazo.

## 8. INSTRUCCIONES DE LUBRICACIÓN

**⚠ PRECAUCIÓN:** DESCONECTE LA BUJÍA ANTES DE REPARAR.

1. **RUEDAS** - Lubrique los cojinetes de bolas en cada rueda al menos una vez por temporada con un aceite ligero.
2. **MOTOR** - Siga el manual del motor para las instrucciones de lubricación.

## 9. LIMPIEZA

**⚠ PRECAUCIÓN:** No limpie el motor con manguera. El agua puede dañar el motor o contaminar el sistema de combustible.

1. Limpie la cubierta con un paño seco.
2. Limpie con manguera debajo de la cubierta inclinando la segadora para que la bujía esté arriba.

### 9.1 LIMPIEZA DE AIRE DEL MOTOR

**⚠ PRECAUCIÓN:** No permita que la suciedad o el polvo tape el filtro de aire. El elemento de espuma del filtro de aire del motor debe ser reparado (limpiado) después de 25 horas de siega normal. El filtro debe ser limpiado regularmente si el cortacésped se usa en condiciones secas y polvorientas.

#### PARA LIMPIAR FILTRO DE AIRE DE MOTOR

1. Presione hacia abajo las dos lengüetas en la parte superior de la cubierta del filtro. (Fig. 13A)
2. Retire la cubierta del filtro.
3. Lave el elemento del filtro con agua jabonosa. **NO USE GASOLINA!**
4. Sople el elemento filtrante con aire.
5. Coloque unas gotas de aceite SAE30 en el filtro de goma espuma y exprima con fuerza para remover el exceso.
6. Reinstale filtro.

**⚠ NOTA:** Reemplace el filtro si está desgastado, roto, dañado o no es posible limpiarlo.

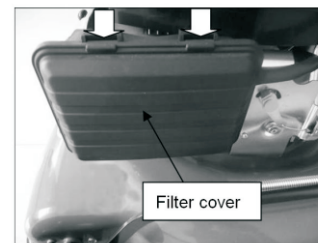

Fig. 13A

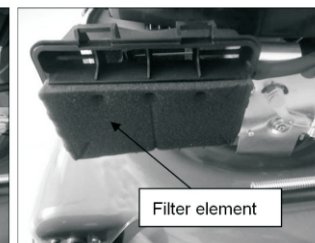

Fig. 13B

### 9.2 CUCHILLA DE CORTE

**⚠ PRECAUCIÓN:** Asegúrese de desconectar y conectar a tierra el cable de la bujía antes de trabajar en la cuchilla de corte para evitar el arranque accidental del motor. Proteja las manos usando guantes gruesos o un trapo para agarrar las cuchillas de corte. Como se especifica en el manual del motor adjunto. Retire el perno hexagonal y la arandela que sujetan la cuchilla y el adaptador de la cuchilla al cigüeñal del motor. Retire la cuchilla y el adaptador del cigüeñal.

**⚠ ADVERTENCIA:** Inspeccione periódicamente el adaptador de la cuchilla para detectar grietas, especialmente si golpea un objeto extraño. Reemplace cuando sea necesario. Para obtener mejores resultados, la hoja debe estar afilada. La cuchilla puede reaflarse retirándola y rectificando o limando el borde de corte manteniéndolo tan cerca del bisel original como sea posible. Es extremadamente importante que cada filo de corte reciba una cantidad igual de rectificando para evitar una cuchilla desequilibrada. Un balance incorrecto de la hoja causará una vibración excesiva que causará daños al motor y al cortacésped. Asegúrese de balancear cuidadosamente la cuchilla después de afilar. La hoja se puede probar para el equilibrio mediante el equilibrio en un destornillador de eje redondo. Retire el metal del lado pesado hasta que equilibre uniformemente.

Antes de volver a montar la cuchilla y el adaptador de la cuchilla a la unidad, lubrique el cigüeñal del motor y la superficie interior del adaptador de la cuchilla con aceite ligero. Inserte la llave en el adaptador de la cuchilla e instale el adaptador de la cuchilla en el cigüeñal del motor, empuje la arandela en el adaptador de la cuchilla e instale la cuchilla, consulte la figura 14. Coloque la cuchilla con el número de pieza orientado hacia fuera del adaptador. Debe alinear la arandela sobre la cuchilla e insertar el perno hexagonal. Apriete el perno hexagonal tal como es indicado a continuación:

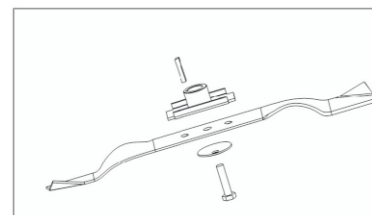

Fig. 14

### 9.3 TORQUE DEL MONTAJE DE LA CUCHILLA

Use un perno central 40Nm-50Nm, para asegurar el funcionamiento seguro de su unidad. TODAS las tuercas y pernos deben ser revisados periódicamente para ver si están apretados correctamente.

Después de un uso prolongado, especialmente en condiciones arenosas del suelo, la lámina se desgasta y pierde algo de la forma original. Se reducirá la eficiencia de corte y se reemplazará la cuchilla. Sustitúyase únicamente con una cuchilla de repuesto de fábrica aprobada. Los posibles daños resultantes de la condición de desequilibrio de la cuchilla no son responsabilidad del fabricante.

Cuando cambie la cuchilla, debe usar una del tipo original marcado en la cuchilla (para pedir la cuchilla, póngase en contacto con su distribuidor local o llame a nuestra empresa, vea la portada).



**⚠ ADVERTENCIA:** No toque la cuchilla en movimiento.

#### 9.4 MOTOR

Consulte el manual del motor para sus instrucciones de mantenimiento. Mantenga el aceite del motor como se indica en el manual que viene con su unidad. Lea y siga las instrucciones cuidadosamente. Limpie el filtro de aire según las instrucciones del manual del motor en condiciones normales. Limpie cada pocas horas bajo condiciones extremadamente polvorientas. El mal funcionamiento del motor y las inundaciones usualmente indican que el filtro de aire debe ser reparado. Para reparar el filtro de aire, consulte el manual del motor que viene con su unidad. La bujía debe limpiarse y el hueco debe ser reajustado una vez por temporada. El reemplazo de la bujía se recomienda al comienzo de cada temporada de siega; Revise el manual del motor para obtener el tipo de enchufe correcto y las especificaciones de espacio. Limpie el motor regularmente con un paño o un cepillo. Mantenga limpio el sistema de refrigeración (área de la carcasa del soplador) para permitir una circulación adecuada del aire que es esencial para el rendimiento y la vida del motor. Asegúrese de quitar toda la hierba, la suciedad y los residuos combustibles del área del escape.

### 10. INSTRUCCIONES DE ALMACENAMIENTO

Pasos a seguir para preparar la cortadora de césped para el almacenamiento.

1. Vacíe el tanque después de la última siega de la temporada.

A) Vacíe el depósito de gasolina con una bomba de succión

**⚠ ¡PRECAUCIÓN!** No drene la gasolina en espacios cerrados, cerca de una chimenea, etc. ¡No fume! Los vapores de gasolina pueden causar explosión o incendio.

B) Ponga en marcha el motor y déjelo funcionar hasta que haya agotado toda la gasolina.

C) Retire la bujía. Utilice un recipiente de aceite para llenar aprox. 20 ml de aceite en la cámara de combustión. Haga funcionar el motor de arranque para distribuir uniformemente el aceite en la cámara de combustión. Reemplace la bujía.

2. Limpie y engrase la cortadora de césped cuidadosamente como se describe arriba en "Lubricación".

3. Engrase ligeramente el cortacésped y los rodamientos para evitar la corrosión.

4. Guarde la cortadora de césped en un lugar seco, limpio y protegido contra las heladas, fuera del alcance de personas no autorizadas (niños; personas no entrenadas, etc.).

**⚠ ¡PRECAUCIÓN!** El motor debe haberse enfriado por completo antes de guardar el cortacésped.

**⚠ NOTA:** - Cuando almacene cualquier tipo de equipo de motor en un lugar sin ventilación,

- Se deben tomar precauciones para evitar la corrosión del equipo. Utilizando un aceite ligero o silicona, cubra el equipo, especialmente los cables y todas las partes móviles.

- Tenga cuidado de no doblar los cables.

- Si el cable del arrancador se desconecta de la guía del cable, desconecte y ponga a tierra el cable de la bujía. Presione el mango de control de la cuchilla y tire del cable del arrancador del motor lentamente. Deslice el cable del arrancador en el perno guía del cable en el mango.

#### Transporte

Apague el motor y deje que el motor se enfríe. A continuación, desconecte el cable de la bujía y vacíe el depósito de combustible de acuerdo con las instrucciones del manual del motor. Asegúrese de no doblar o dañar la cortadora al empujarla sobre los obstáculos.

### 11. SOLUCIÓN DE PROBLEMAS

PROBLEMA	CAUSA DEL PROBLEMA	ACCIÓN CORRECTIVA
El motor no arranca.	El cebador del acelerador no está en la posición correcta para las condiciones imperantes.	Mueva el cebador a la posición correcta.
	El tanque de combustible está vacío.	Llene el tanque con combustible: Consulte el MANUAL DEL MOTOR DEL PROPIETARIO.
	El elemento del filtro de aire está sucio.	Limpie el elemento del filtro de aire: Consulte el MANUAL DEL MOTOR DEL PROPIETARIO.
	Bujía suelta.	Apriete la bujía: consulte el MANUAL DEL PROPIETARIO DEL MOTOR
	El cable de la bujía está suelto o desconectado del enchufe.	Instale el cable de la bujía en la bujía.
	El espacio entre las bujías es incorrecto.	Ajuste del espacio entre los electrodos: consulte MANUAL DEL PROPIETARIO DEL MOTOR
	La bujía está defectuosa.	Instale una bujía nueva correctamente tapada: consulte el MANUAL DEL PROPIETARIO DEL MOTOR
	El carburador está inundado con combustible.	Retire el elemento del filtro de aire y tire del cable del arrancador continuamente hasta que el carburador se desprege e instale el elemento del filtro de aire.
El motor enciende con dificultad o pierde poder.	Modulo de encendido defectuoso.	Póngase en contacto con el servicio técnico.
	Suciedad, agua o tanque de combustible sucio.	Drene el combustible y limpie el tanque. Llene el tanque con combustible limpio y fresco.
	El orificio de ventilación en la tapa del tanque de combustible está taponado.	Limpie o cambie la tapa del tanque de combustible.
El motor funciona de forma irregular.	El filtro de aire está sucio	Limpie el filtro de aire.
	Bujía defectuosa	Instale un enchufe nuevo correctamente tapado: consulte el MANUAL DEL PROPIETARIO DEL MOTOR
	El espacio entre las bujías es incorrecto.	Ajuste del espacio entre los electrodos: consulte MANUAL DEL PROPIETARIO DEL MOTOR
El motor funciona mal.	El filtro de aire está sucio	Limpie el elemento limpiador de aire: consulte el MANUAL DEL PROPIETARIO DEL MOTOR
	El elemento del filtro de aire está sucio.	Limpie el elemento limpiador de aire: consulte el MANUAL DEL PROPIETARIO DEL MOTOR
	Las ranuras de aire de la cubierta del motor están bloqueadas.	Retire los desechos de las ranuras.
	Las aletas de enfriamiento y pasajes de aire debajo de la	Retire los desechos de las aletas de enfriamiento y pasajes de aire.

	carcasa del ventilador del motor están bloqueados.	
El motor salta a alta velocidad.	La distancia entre los electrodos de la bujía es demasiado estrecha.	Ajuste del espacio entre los electrodos: consulte MANUAL DEL PROPIETARIO DEL MOTOR
El motor se sobrecalienta.	El flujo de aire de refrigeración está restringido.	Retire los residuos de las ranuras de la cubierta, la carcasa del soplador, los conductos de aire
	Bujía incorrecta.	Para motor DG450: Instale bujía F6RTC or F7RTC y aletas de refrigeración en el motor.
El cortacésped vibra de manera anormal.	El conjunto de corte está suelto.	Ajuste la cuchilla.
	El conjunto de corte está desbalanceado.	Equilibre la cuchilla.

## 12. GARANTÍA

Este producto está garantizado de acuerdo con las regulaciones legales durante un periodo de 2 años a partir de la fecha de compra. La garantía no cubre daños ocasionados por el uso o mal mantenimiento. Esta garantía cubre todos los fallos de material o de producción, no incluye defectos de partes normales de desgaste, tales como cojinetes, cepillos, cables, enchufes o accesorios como taladros, brocas, hojas de sierra, etc., daños o defectos resultantes de abuso, accidentes o modificaciones en la máquina; ni los costes de transporte desde el cliente al servicio correspondiente. Nos reservamos el derecho de rechazar cualquier reclamación donde la compra no pueda ser verificada o cuando esté claro que el producto no fue mantenido correctamente. (Ranuras de ventilación limpias, engrase habitual en los cojinetes y demás partes móviles, utilización del combustible y aceite adecuados ...)

Su factura de compra debe ser guardada como prueba de la fecha de compra.

En caso de devolución, el cortacésped ha de ser enviado a su distribuidor en un estado aceptable y limpio, en su caja original correspondiente y con todos los elementos, acompañado de su comprobante de compra.

## 13. MEDIO AMBIENTE

Si su máquina necesita ser desechada después de un uso prolongado, no la deposite en los puntos de recogida de basura doméstica, deséchela de una manera ambientalmente segura y de acuerdo a las normativas locales de su área. Consulte la localización del punto de reciclaje o punto limpio de tratamiento más cercano.



## 14. DESPIECE

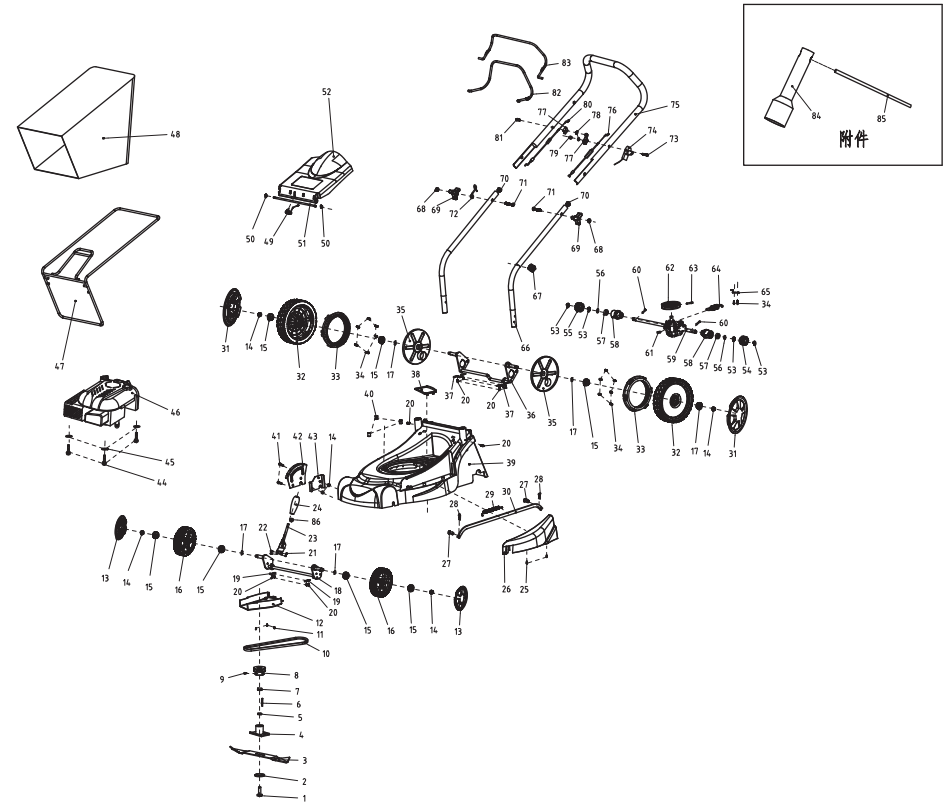

## 15. EC DECLARACIÓN DE CONFORMIDAD

### EMPRESA DISTRIBUIDORA

MILLASUR, S.L.  
RUA EDUARDO PONDAL, Nº 23 P.I.SIGÜEIRO  
15688 OROSO - A CORUÑA  
ESPAÑA

### DECLARACIÓN DE CONFORMIDAD CE

En cumplimiento con las diferentes directivas CE, en la presente se confirma que, debido a su diseño y construcción, y según marca CE impresa por fabricante en la misma, la máquina identificada en este documento cumple con las exigencias pertinentes y fundamentales en seguridad y salud de las citadas directivas CE. Esta declaración válida al producto para mostrar el símbolo CE.

En el caso de que la máquina se modifique y esta modificación no esté aprobada por el fabricante y comunicada al distribuidor, esta declaración perderá su valor y vigencia.

Denominación de la máquina: **CORTACÉSPED**

Modelo: **CC240PT**

Norma reconocida y aprobada a la que se adecúa:

**Directiva 2006/42/CE / Directiva 2014/30/EU / 2000/14/CE / 97/68/CE**

Testada de acuerdo a:

**EN ISO 5395-1:2013 / EN ISO 5395-2:2013 / A2:2017**

**EN ISO 14982:2009**

**Test report: 708880741301-11 / 704030741301-10**

Sello de empresa

**millasur**  
Rua Eduardo Pondal, nº 23  
Pol. Ind. Sigüeiro - 15688 Oroso - A Coruña  
Tlf. 981 696465 / Fax. 981 690661